

Tavole



a



b



c

Tavola 1. a. Area dello scavo alla fine della campagna del febbraio 1969; a sinistra l'altura dell'Acropoli Mediana, a destra la rampa di accesso al sito. Da sud-ovest. b. Apertura anteriore della struttura all'angolo nord-est del Vano CV, prima dello svuotamento. Da sud c. Vano CVI al momento dello scavo, con il pavimento superiore rivestito di lastroni in vista. Da sud

*a**b**c*

Tavola 2. a. I muri a sud dei Vani CV-CVII, al momento dello scavo. Da est. b. Saggio dietro al muro nord del Vano CVII, con la parte posteriore appoggiata al declivio. Da est. c. Saggio tra i due muri nord del Vano CVII. Da est



a



b

Tavola 3. a. Vasi e frammenti del riempimento inferiore del Vano CVII, *in situ* durante lo scavo; a sinistra, le lastre del vano; a destra, il muro 'miceneo' a sud del vano. Da ovest. b. Saggio nella parte sud del Vano CV, tra i due livelli pavimentali (in alto, quello in stucco, in basso, quello in terra battuta). Da sud

*a**b*

Tavola 4. a. Saggio nella parte sud del Vano CV, al di sotto del pavimento in terra battuta. Da sud, dall'alto. b. Veduta dello Vano CVII, con estensione del saggio al di sotto del pavimento. Da ovest



a



b

Tavola 5. a. Saggio in profondità all'angolo nord-est del Vano CVII. Da sud. b. Saggio sotto il Vano CVI. Da sud, dall'alto



a



b

Tavola 6. a. Veduta generale, durante lo scavo. Da sud-ovest. b. Veduta generale. Da est



a



b

Tavola 7. a. Vano CV, durante lo scavo. Da sud. b. Vano CV: dettaglio dei muri m/2 (con stipite), a destra, e m/3, a sinistra. Da est



Tavola 8. a. Vano CV, durante lo scavo, dopo il saggio nella porzione meridionale. Da sud. b. Vano CV, frammenti di intonaco utilizzati come raccordo tra lastre pavimentali, rinvenuti sotto al pavimento p/1 (da quota 0,00 a -0,30 dal pavimento). c. Diario di scavo di L. Beschi, 21/2/1969: dettaglio dello schizzo della lastra rinvenuta nel vano CV. d. Diario di scavo di L. Beschi, 21/2/1969: descrizione e schizzo della lastra rinvenuta nel vano CV



Tavola 9. a. Vano CV, struttura a est, al momento dello scavo. Da sud. b. Vano CV, struttura a est. Da sud. c. Vano CV, struttura a est, apertura anteriore. Da sud. d. Vano CV, struttura a est, pozzo verticale. Dall'alto, da nord

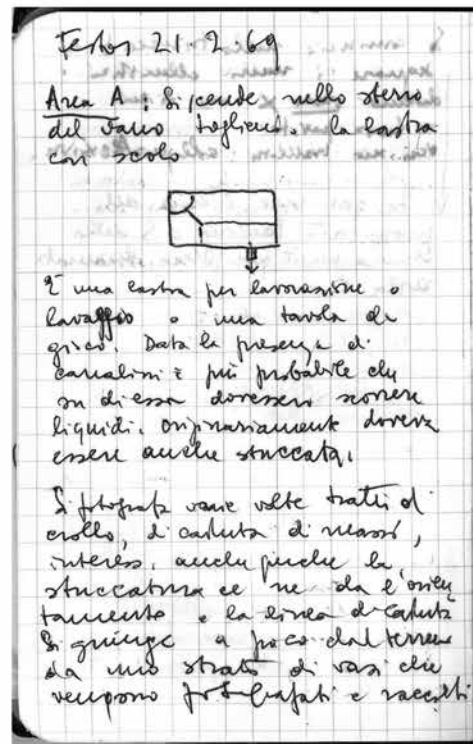
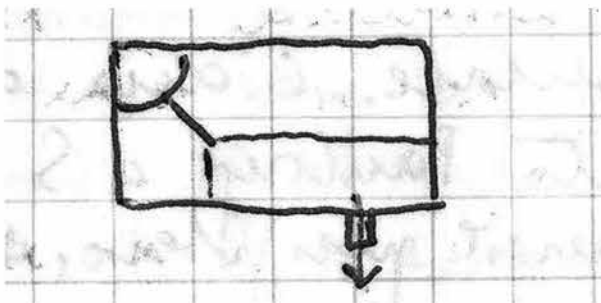
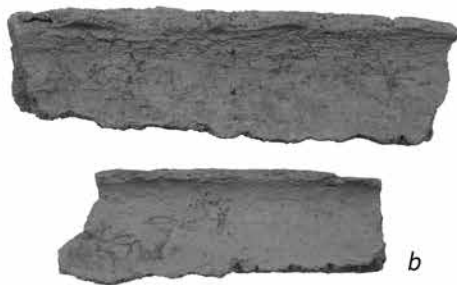
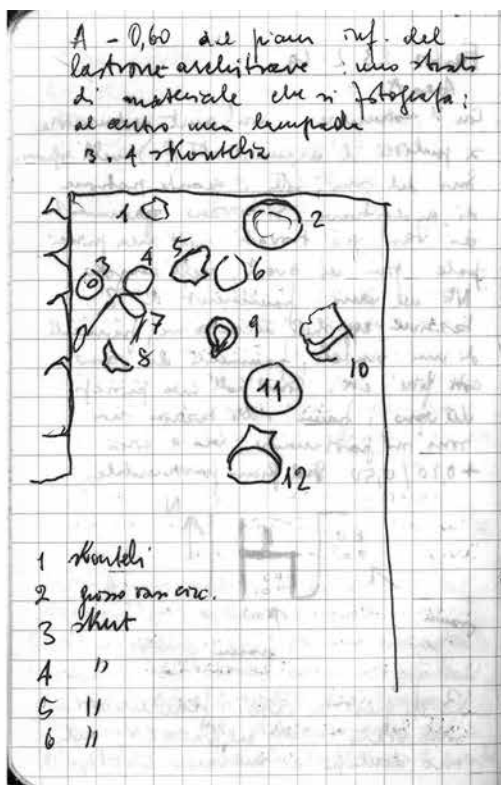

a



b



c

Tavola 10. a. Diario di scavo di L. Beschi, 23/2/1969: schizzo dei rinvenimenti all'interno della struttura a est al momento dello scavo. b. Vano CVI, durante lo scavo, prima del saggio al di sotto di p/4. Da sud. c. Vani CVII (parte orientale) e CVI. Da sud



a



b

Tavola 11. a. Vano CVI, durante lo scavo, con il pavimento p/6 in vista, prima della rimozione del muro trasversale a sud M/2. Da sud, dall'alto. b. Vano CVII (parte orientale) durante lo scavo, con le lastre di alabastro e la fascia di intonaco ai piedi della banchina ancora in vista. Da sud-ovest



Tavola 12. a. Vano CVII (parte orientale) durante lo scavo. In primo piano, la banchina est del vano, con localizzazione del blocco sud-orientale. Da ovest. b. Frammento di intonaco bianco e blu verosimilmente appartenente alla banchina. c. Vano CVII durante lo scavo (saggio al di sotto delle lastre). Al centro, è indicata la lastra di alabastro appartenente alla fila meridionale del pavimento p/7, prima che venisse rimossa per procedere col saggio. Da ovest. d. Vano CVII (parte occidentale) durante lo scavo (saggio al di sotto delle lastre). A sinistra, è indicata la lastra di alabastro a ovest; a destra, al di sotto di p/7, è visibile il piano p/8. Da sud, dall'alto



a

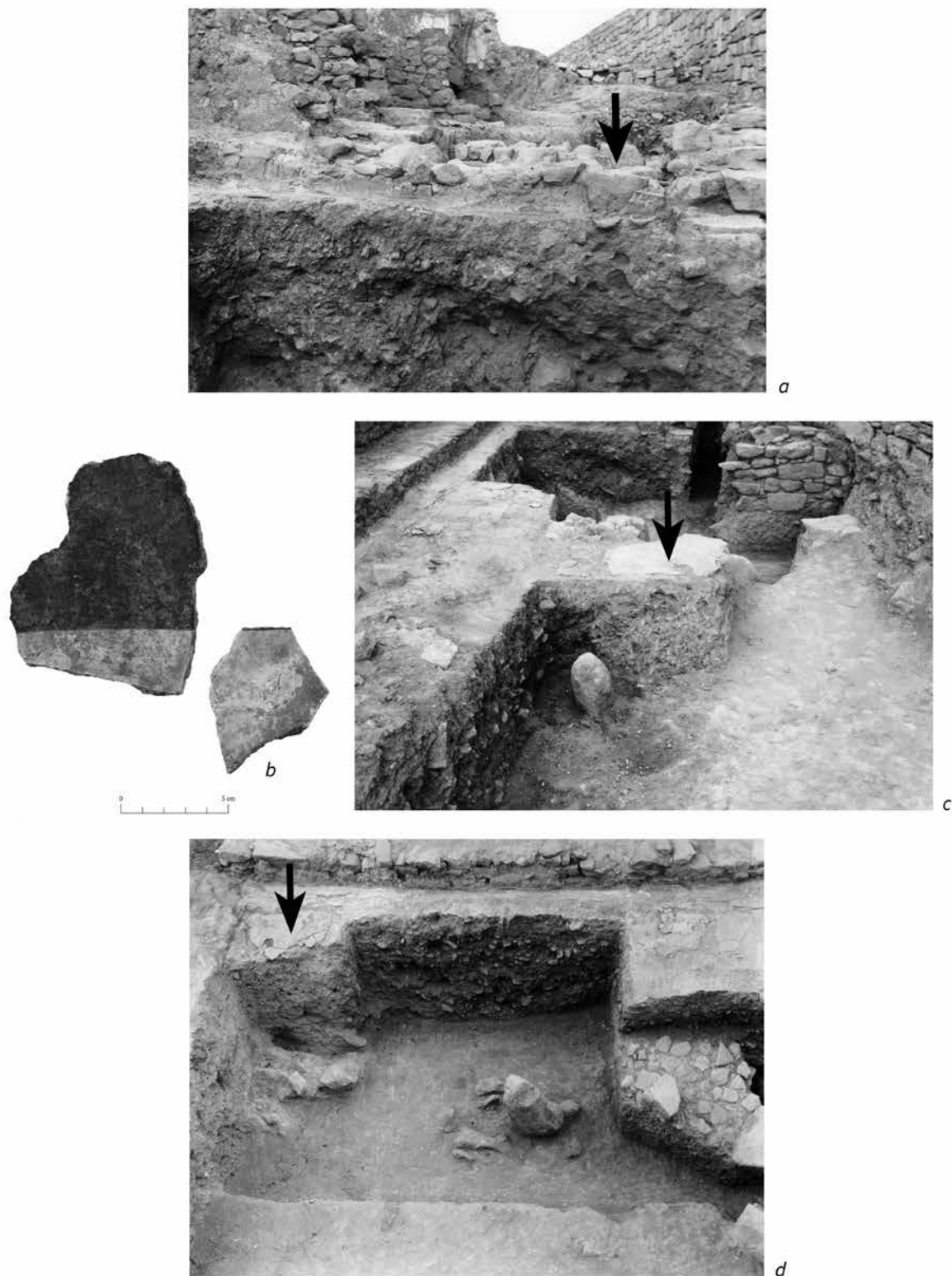

b

Tavola 13. a. Blocco di soglia rinvenuto nel riempimento al di sotto del pavimento del Vano CVII, tra due lastre di alabastro. Da sud, dall'alto. b. Muri M/3 e M/4 a sud di CVII. Da sud

*a**b**c*

Tavola 14. a. Vano CV, muro nord (m/1). Da sud. b. Vano CV, muro ovest (m/2). Da est. c. Vano CVI, muro est (m/2). Da ovest



a



b



c



e



d

Tavola 15. a. Vano CV, muro nord (m/1), dettaglio: segni di lavorazione. Da sud. b. Vano CV, muro nord (m/1), dettaglio: segni di lavorazione. Da sud. c. Vano CV, muro nord, (m/1) dettaglio: segni di lavorazione. Da sud. d. Vano CV, muro ovest (m/2), dettaglio: segni di lavorazione. Da est. e. Muro nord m/10, all'interno del vano CVI. Da sud

*a**b**c*

Tavola 16. a. Vano CVII, muro nord m/11, dettaglio della porzione orientale. Da sud. b. Vano CVII, muro nord m/11, dettaglio della porzione centrale. Da sud. c. Vano CVII, muro nord m/11, dettaglio della porzione occidentale. Da sud



Tavola 17. a. Fondi di *skoutelia* estratti da un gruppo di frammenti rinvenuti tra il muro nord del Vano CVII (m/10) e il declivio. b. Frammenti in ceramica fine estratti da un gruppo di materiali rinvenuti tra il muro nord del Vano CVII (m/10) e il declivio. c. Frammento di 'figurina fittile di quadrupede' (F 6450) rinvenuta nel saggio tra i due pavimenti del vano CV (p/1 e p/3). d. Frammenti di tazze carenate ad alto labbro rinvenute nel saggio tra i due pavimenti del vano CV (p/1 e p/3). e. Vaso da cottura frammentario TM IIIB evoluto/TM IIC iniziale dal riempimento dei vani CVI-CVII (Gruppo E), rinvenuto a sud del muro a sud del Vano CVI. f. Frammenti TM I estratti dal Gruppo E. g. Frammenti TM III estratti dal Gruppo E



Tavola 18. Gruppo A, foto: tazze (nn. 1-11)

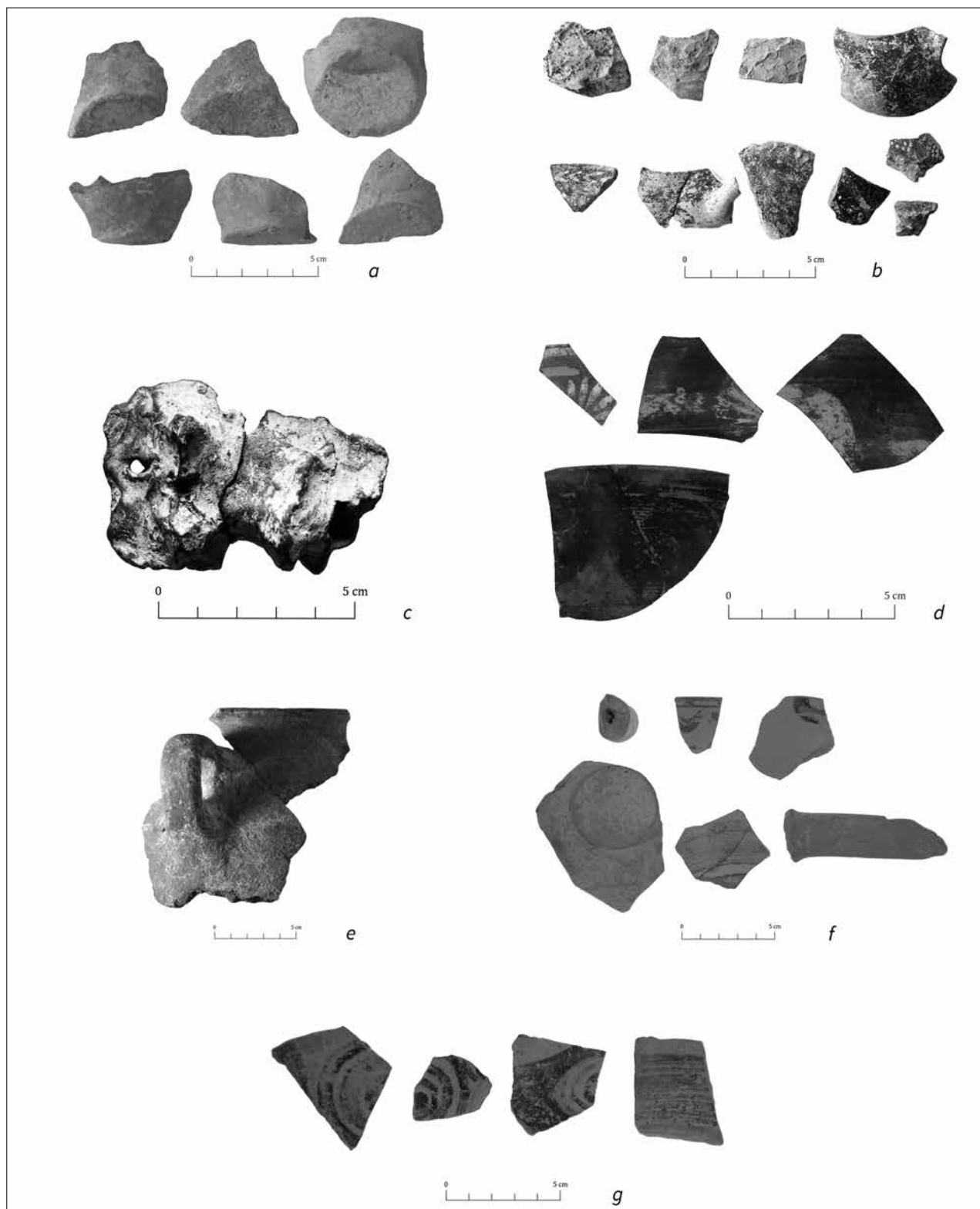

Tavola 19. Gruppo A, foto: tazze (nn. 12-17), lattiera (n. 19), skoutelia (nn. 20-27)

Tavola 20. Gruppo A, foto: *skoutelia* (nn. 28-45)

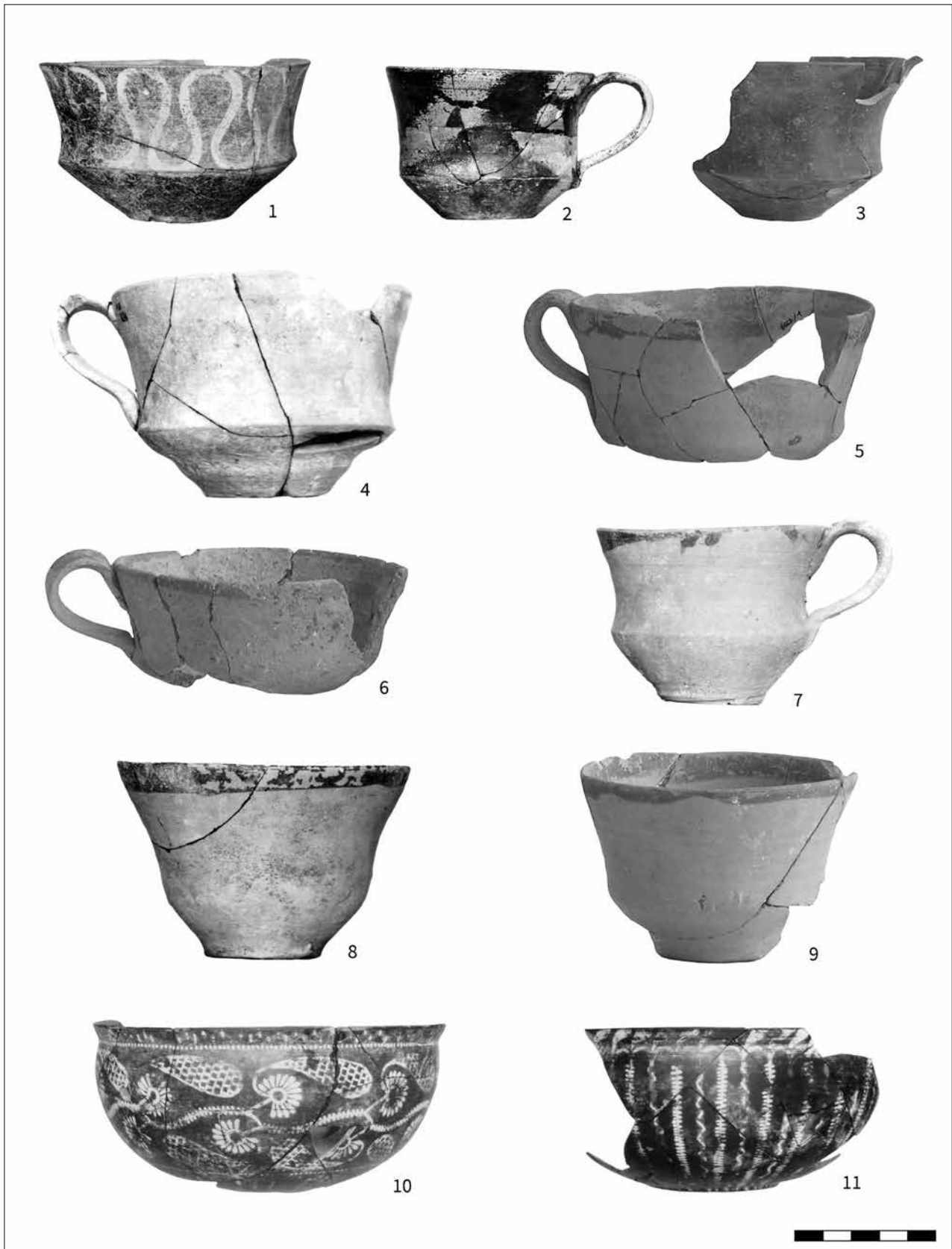

Tavola 21. Gruppo A, foto: ciotole (nn. 47-54), vaso multiplo (n. 55), piatti (nn. 56-57), bacini (nn. 58-59)

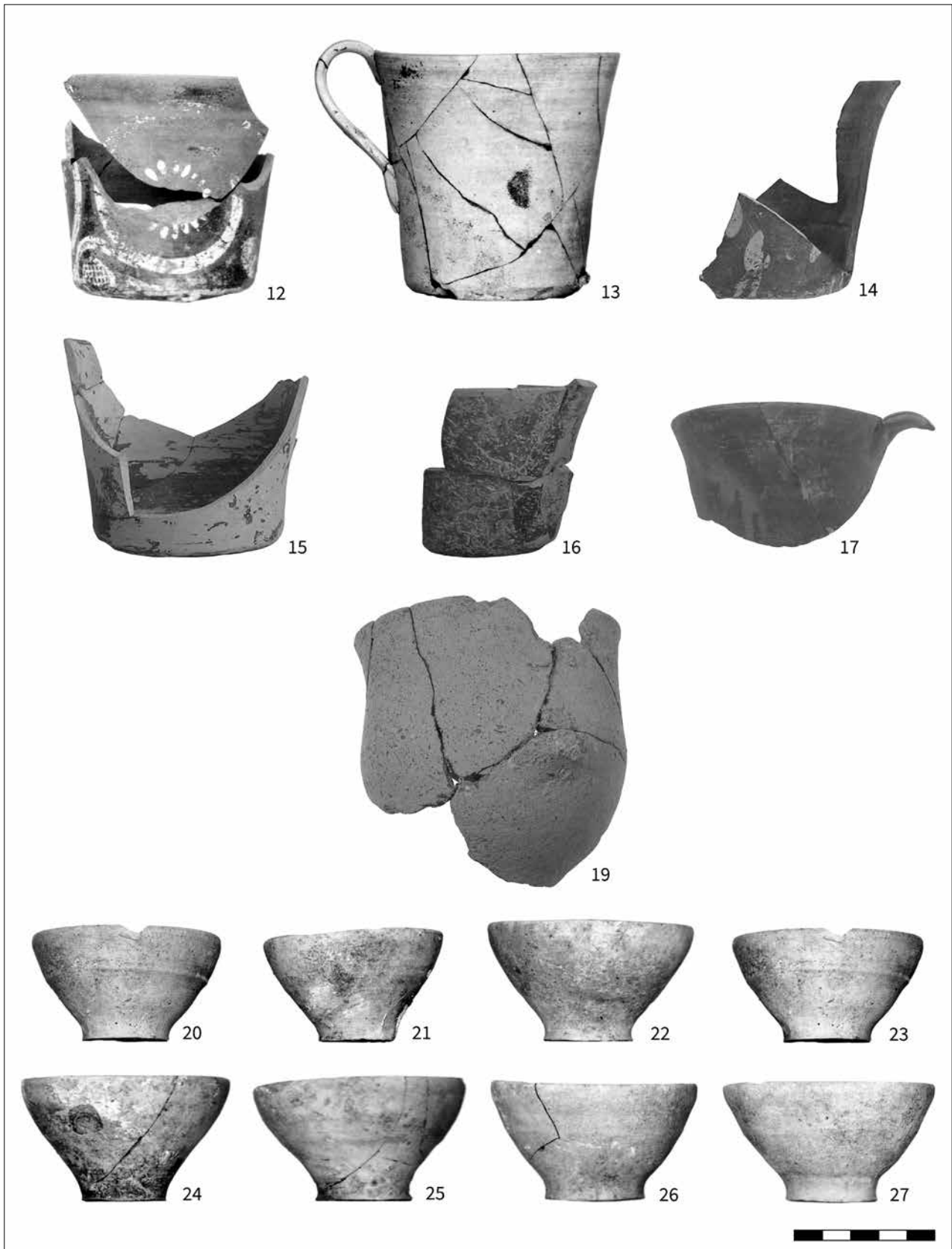
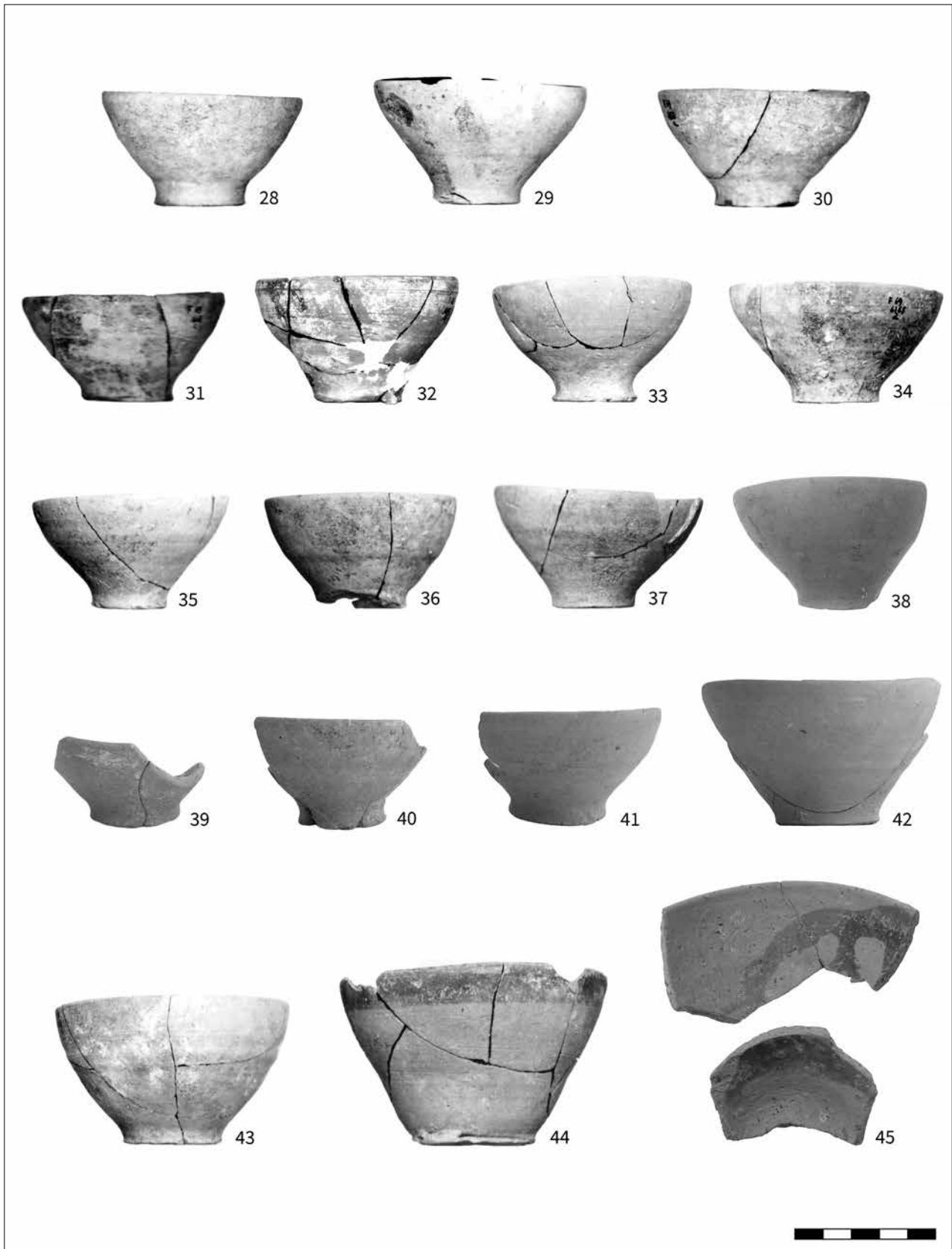

Tavola 22. Gruppo A, foto: brocche (nn. 61-63), boccale (n. 64), giara stamnoide (n. 65), lucerne (nn. 66-69)

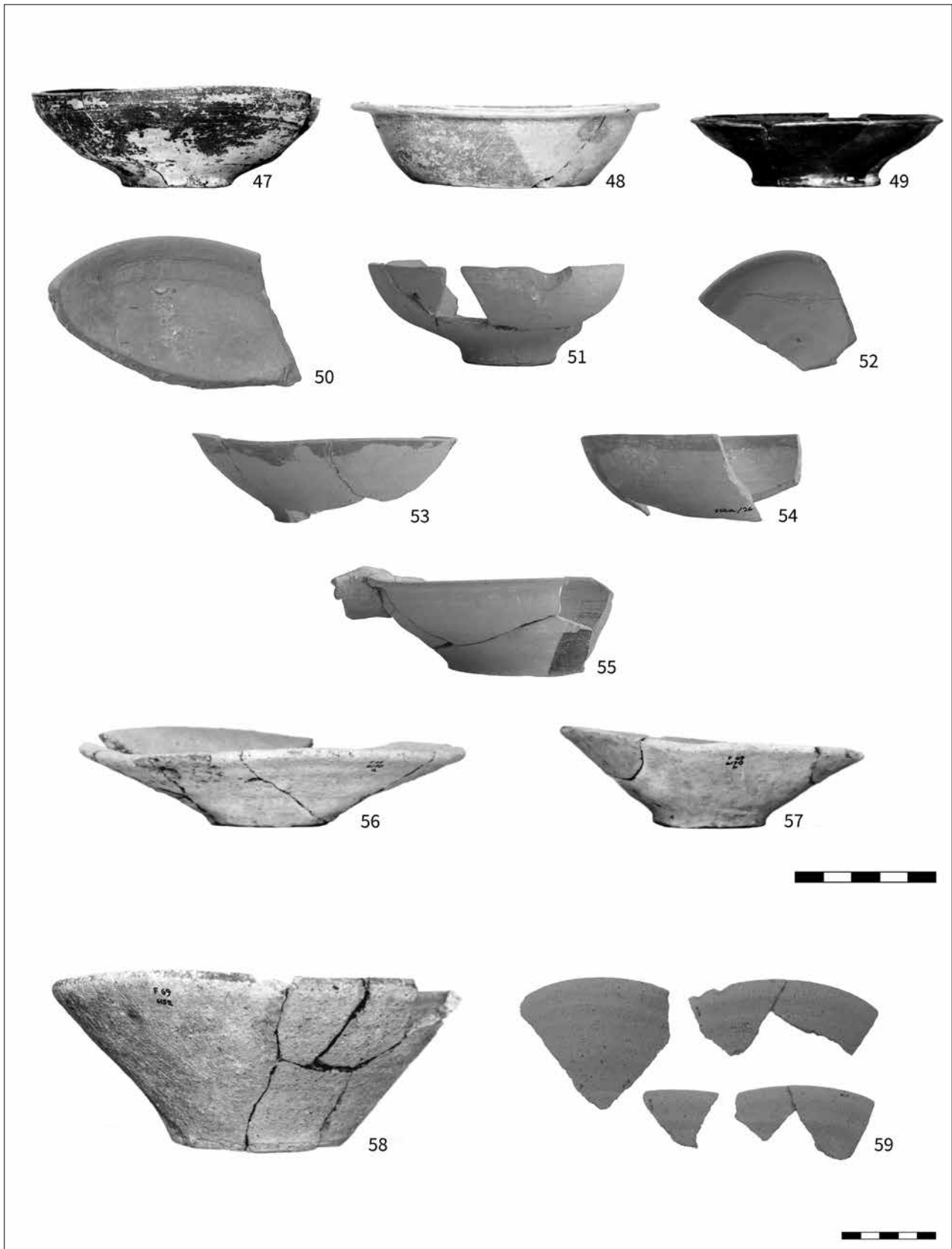

Tavola 23. Gruppo A, foto: *fire-boxes* (nn. 70-71), statuina (n. 72), frammenti (nn. 73-77)

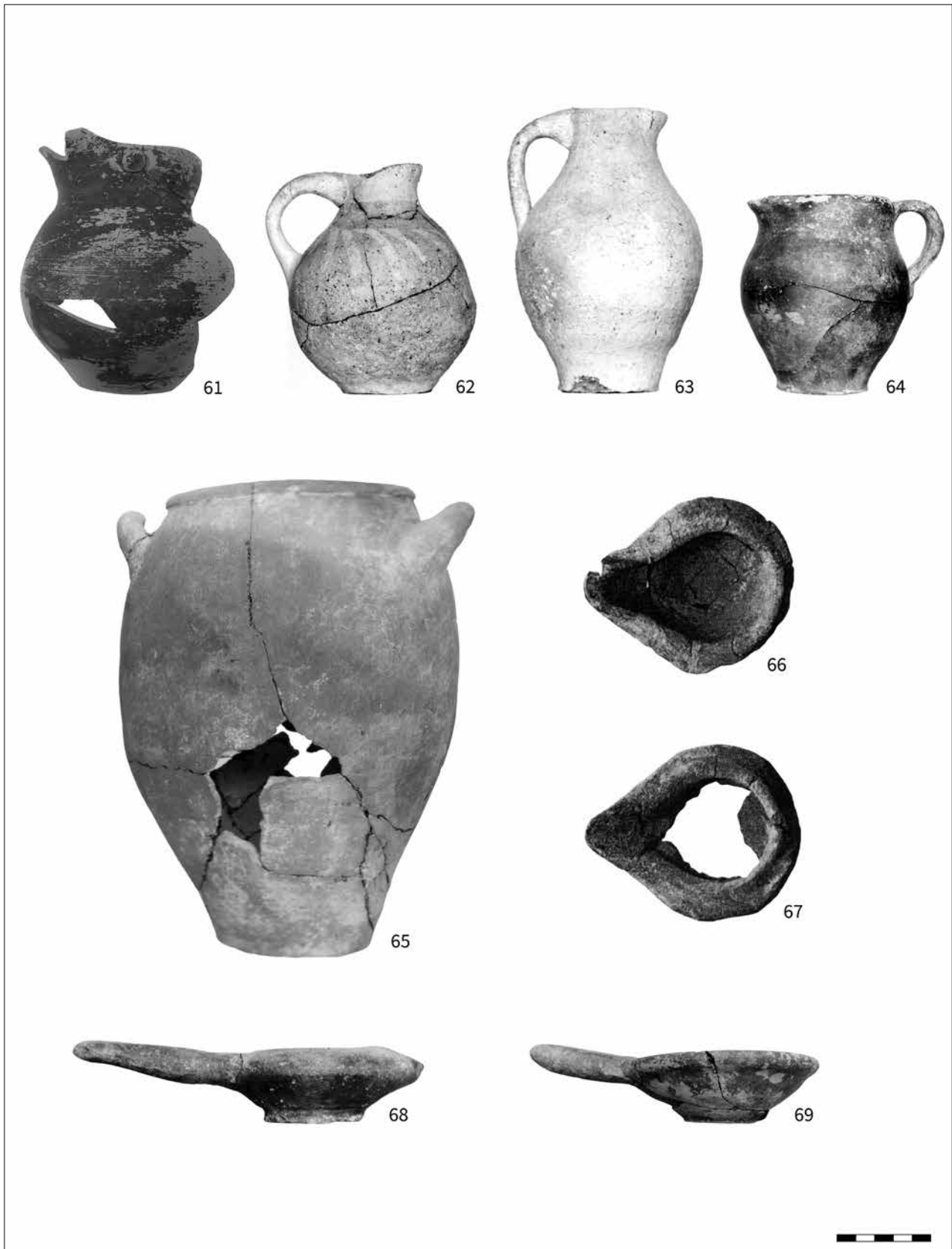

Tavola 24. Gruppo B, foto: tazze (nn. 78-87)

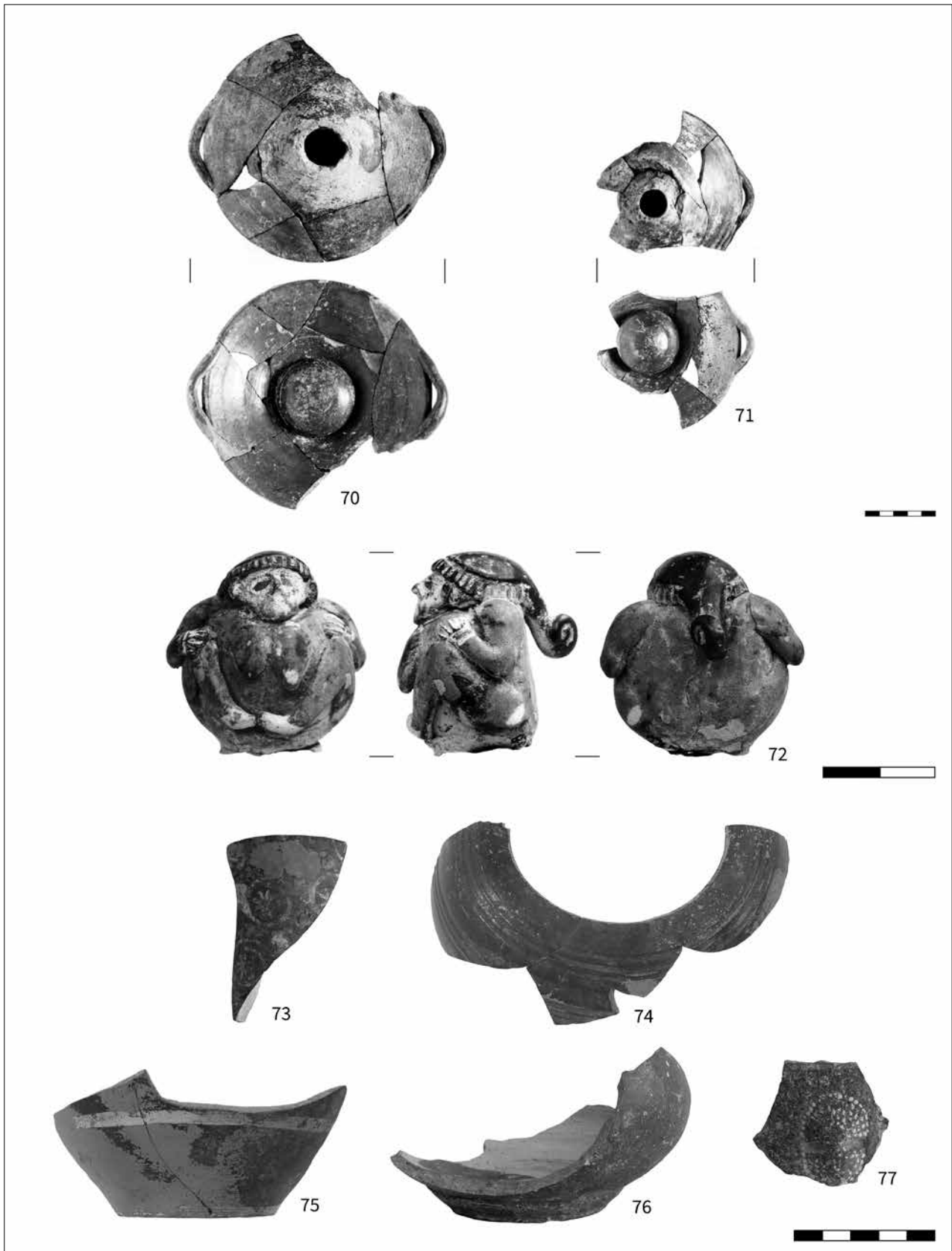

Tavola 25. Gruppo B, foto: tazze (nn. 88-89), lattiera (n. 90), *skoutelia* (nn. 91-96), ciotola (n. 97)

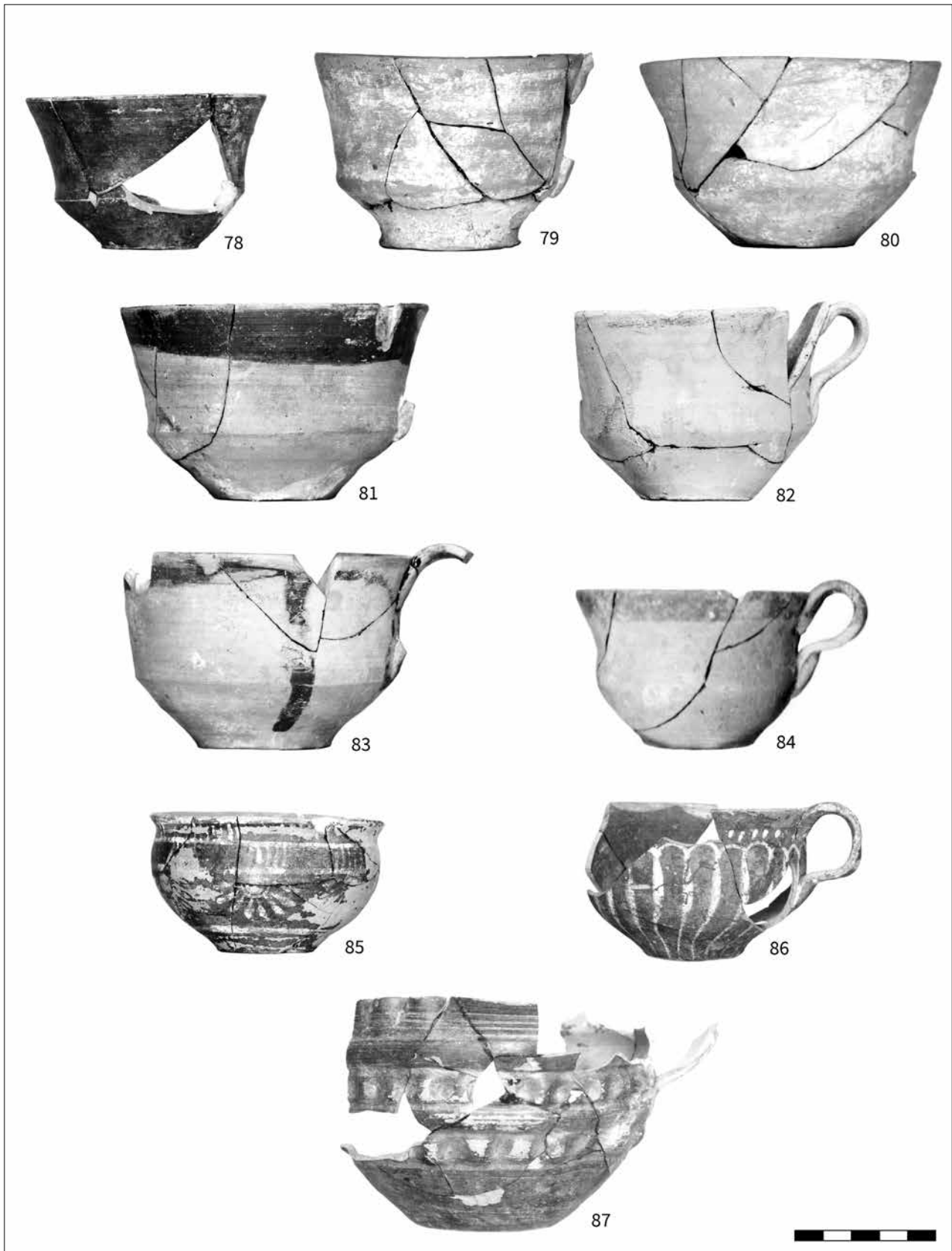

Tavola 26. Gruppo B, foto: piatti (nn. 98-102), bacini (nn. 103-105)

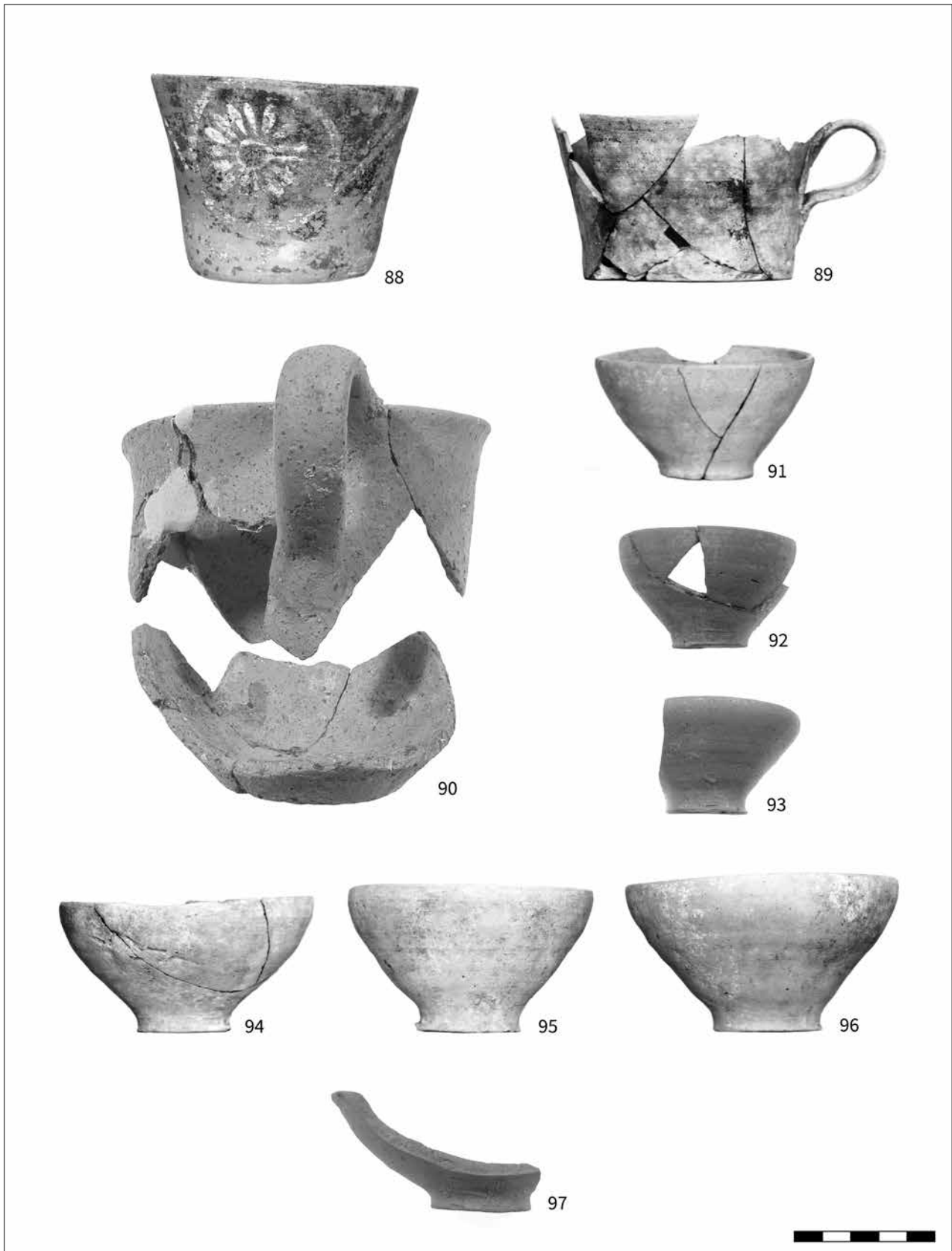

Tavola 27. Gruppo B, foto: vaso a sospensione (n. 106), brocche (nn. 107-108)

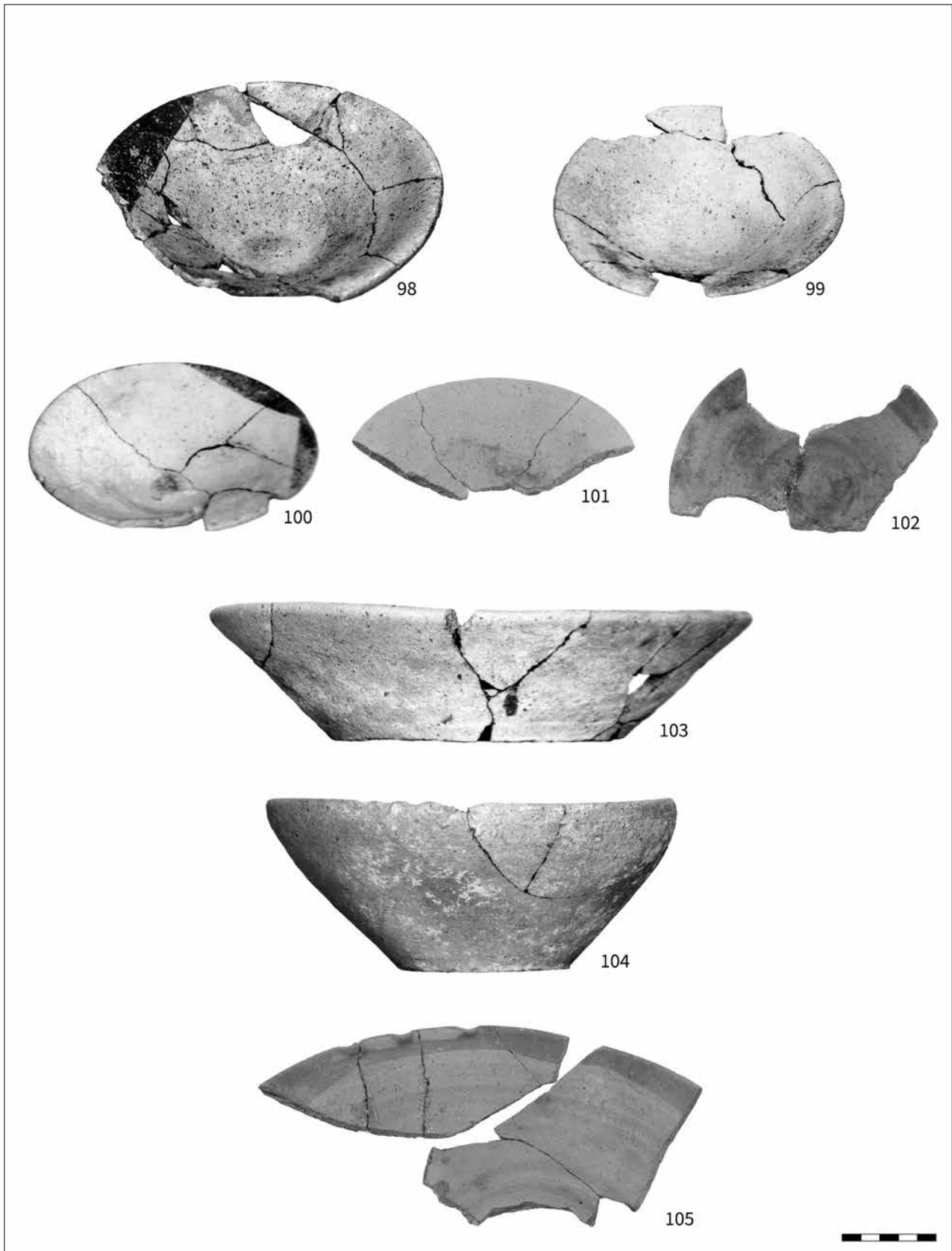

Tavola 28. Gruppo B, foto: ollette (nn. 109-112), giara stamnoide (n. 113), lucerne (nn. 114-116), frammenti (nn. 117-119)

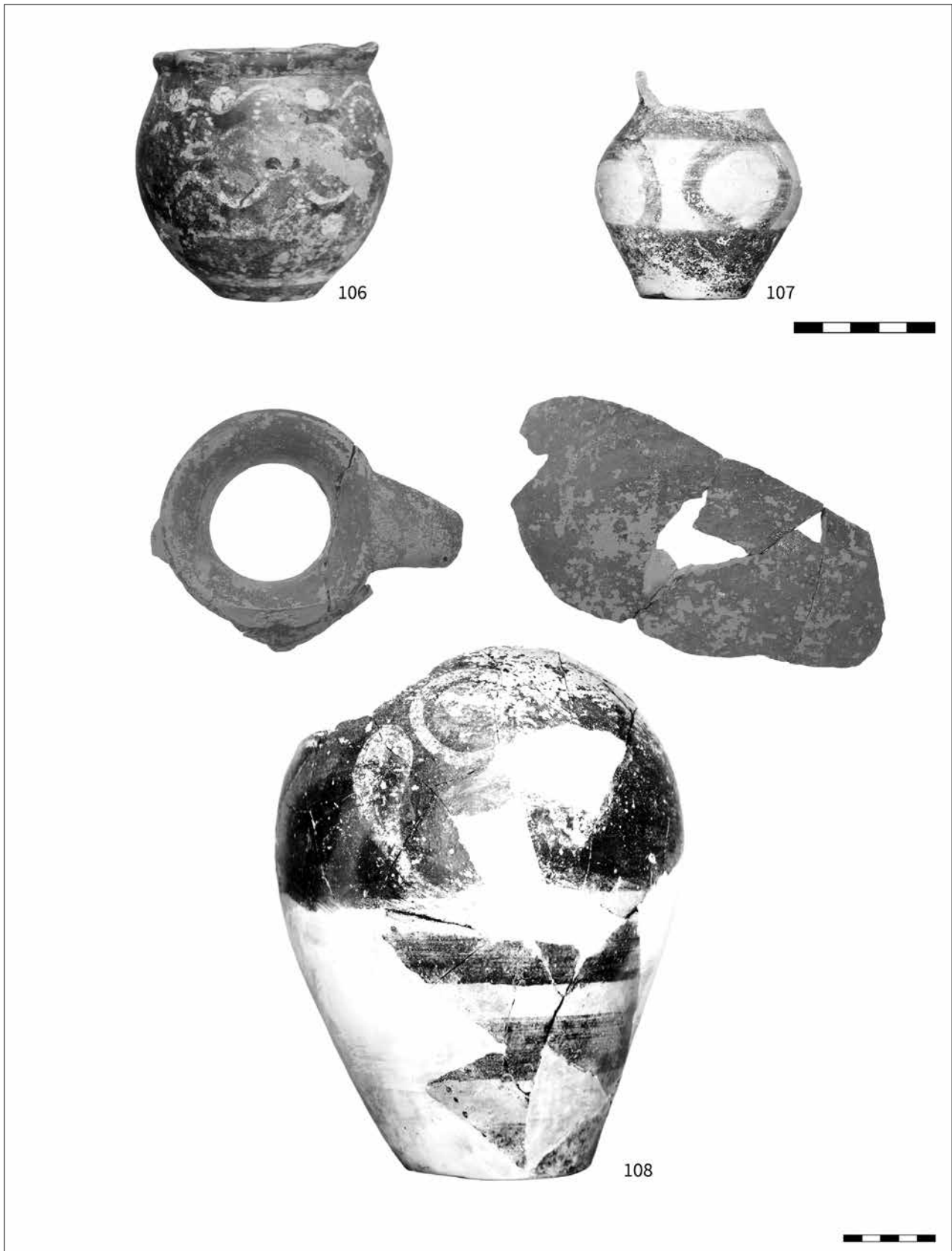

Tavola 29. Gruppo C, foto: *skoutelia* (nn. 120-126), ciotola (n. 127). Gruppo D: *skoutelia* (nn. 128-144)

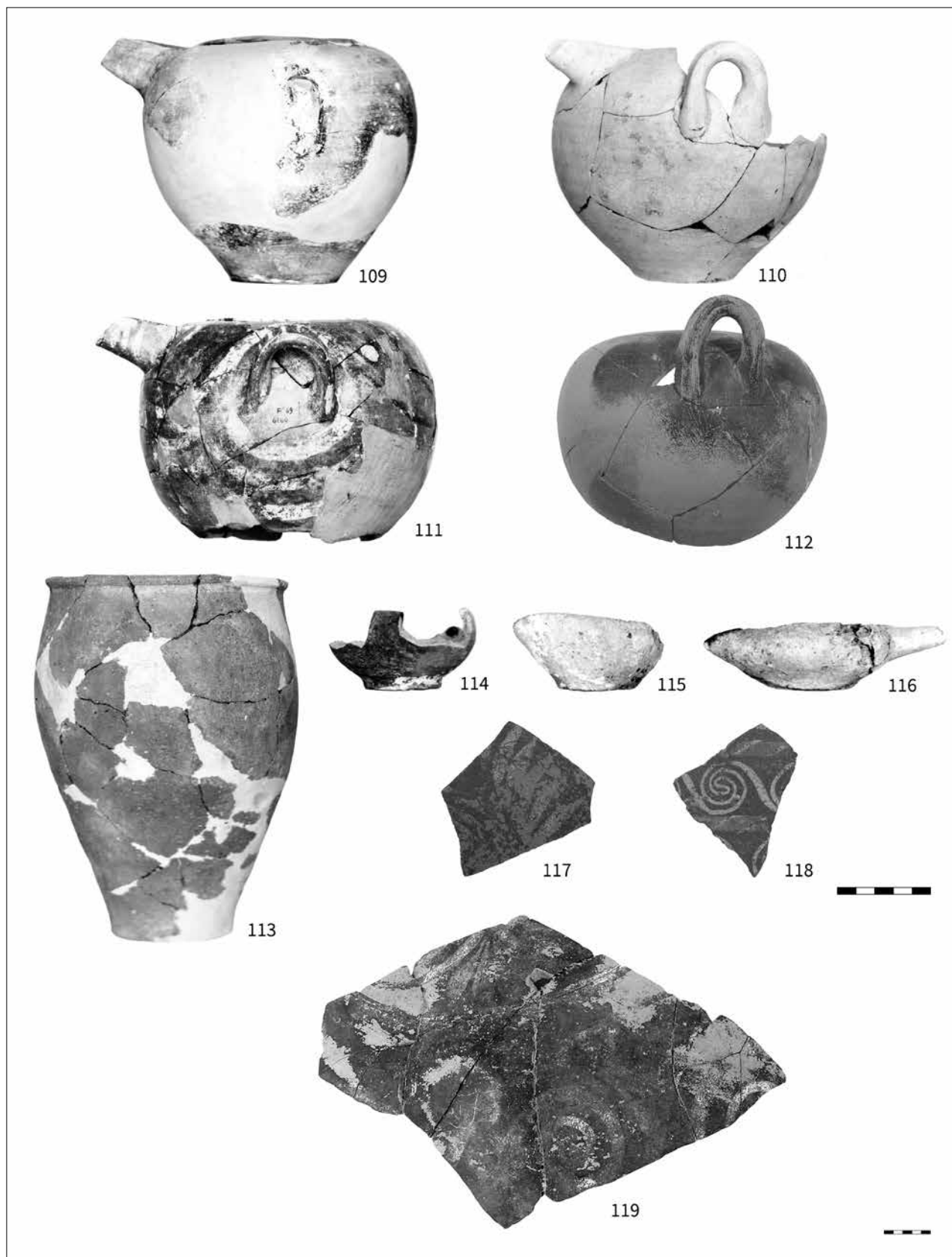

Tavola 30. Gruppo E, foto: coppe (nn. 145-149)

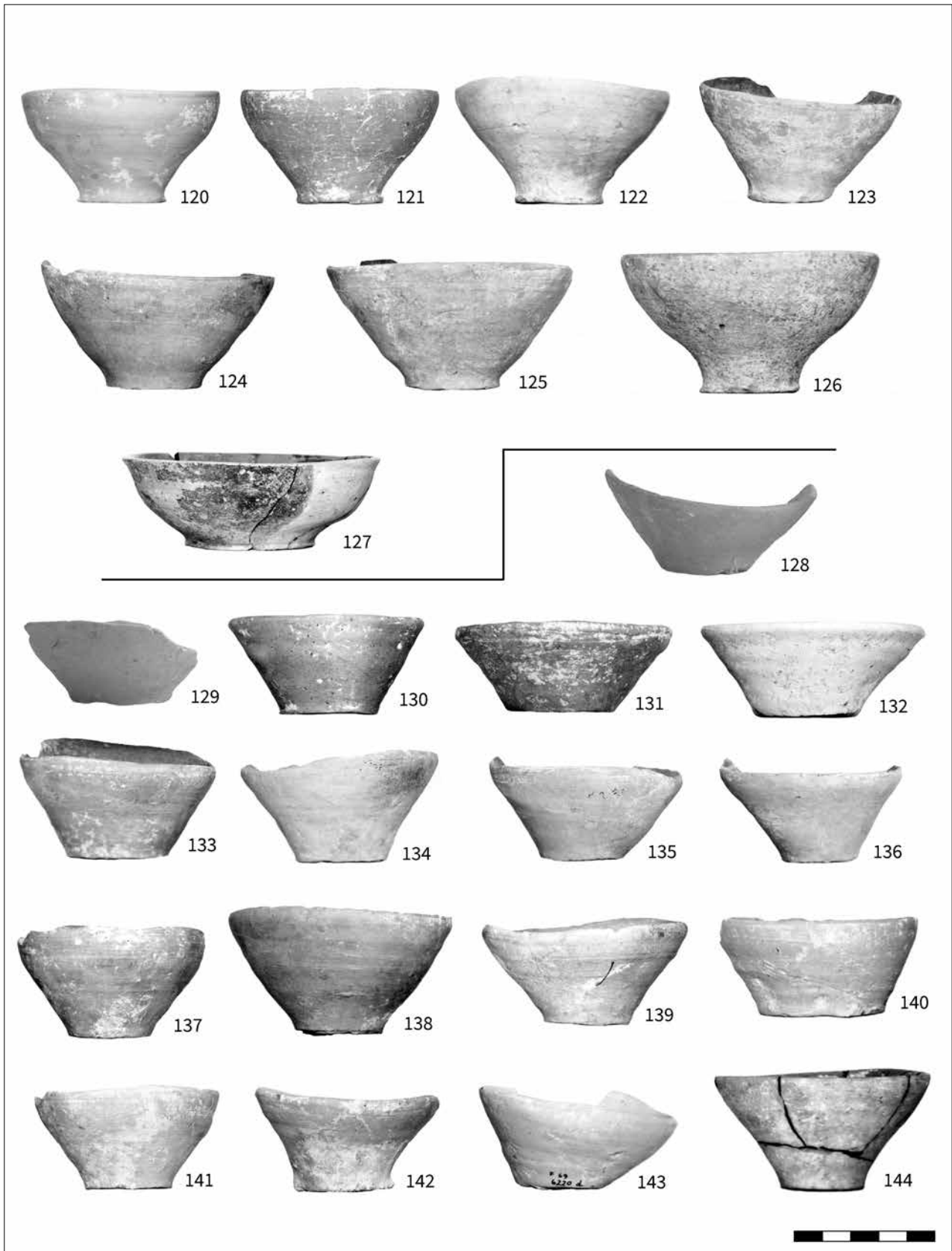

Tavola 31. Gruppo E, foto: coppe e coppette (nn. 150-161)

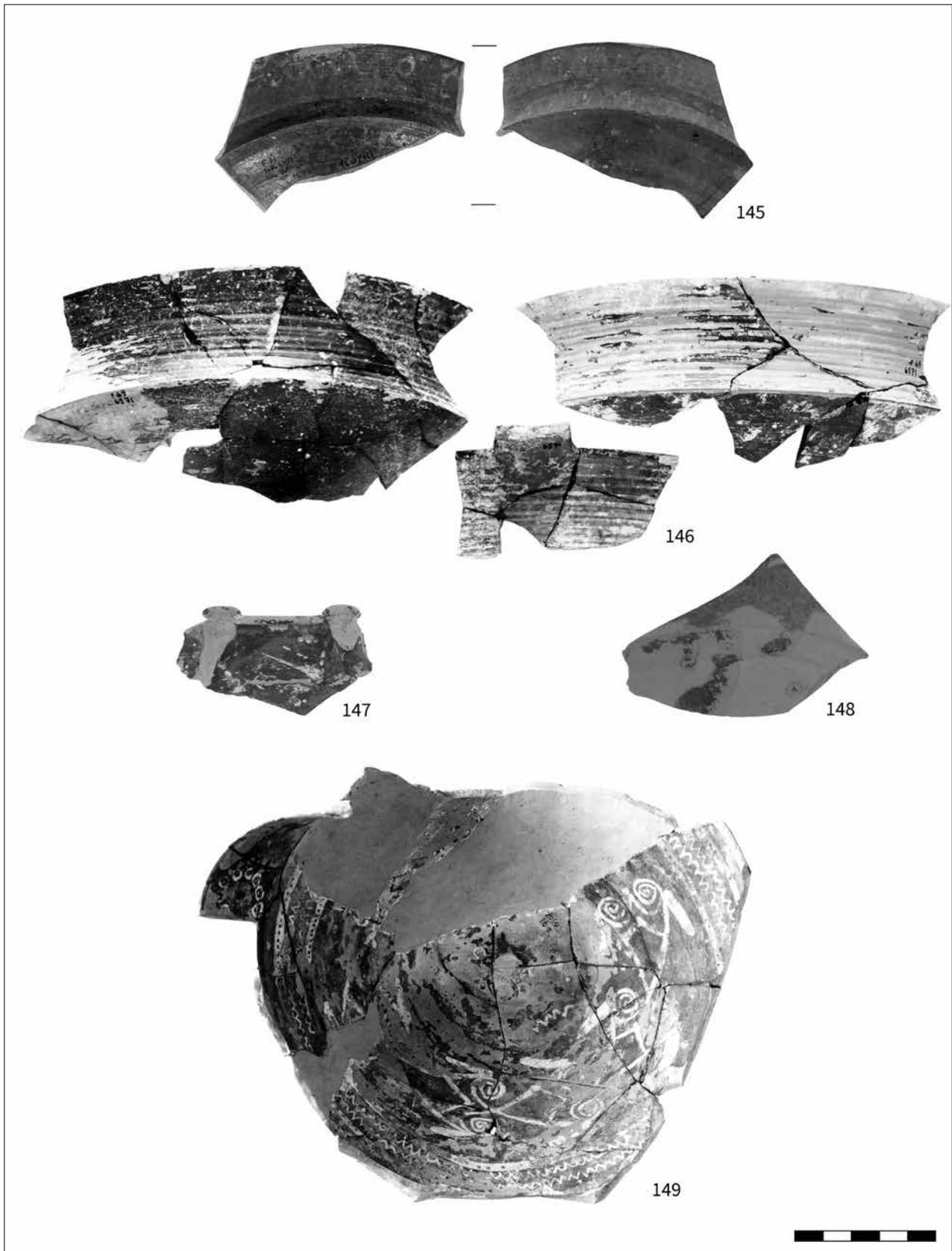

Tavola 32. Gruppo E, foto: tazze (nn. 162-172)

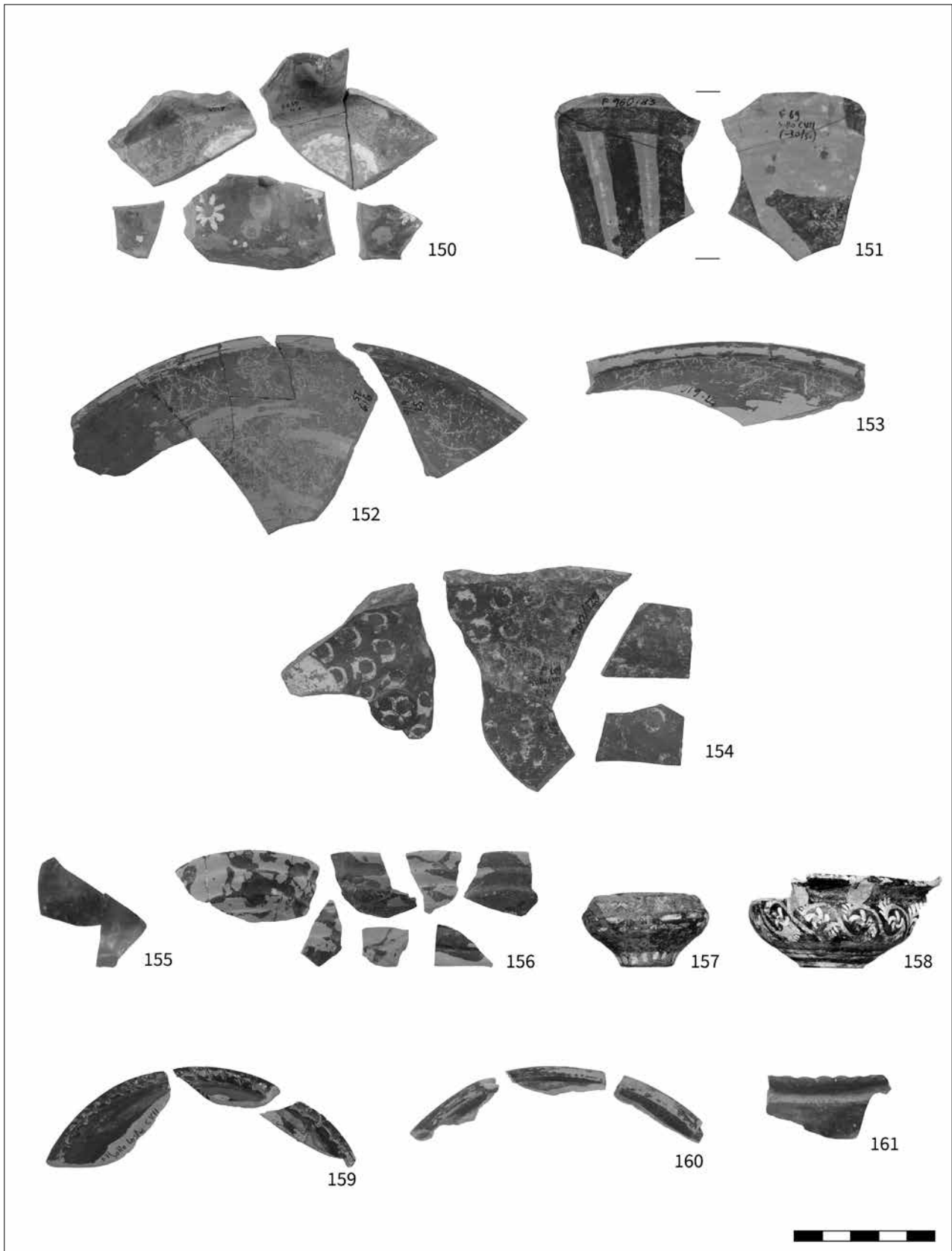

Tavola 33. Gruppo E, foto: tazze (nn. 174-194)

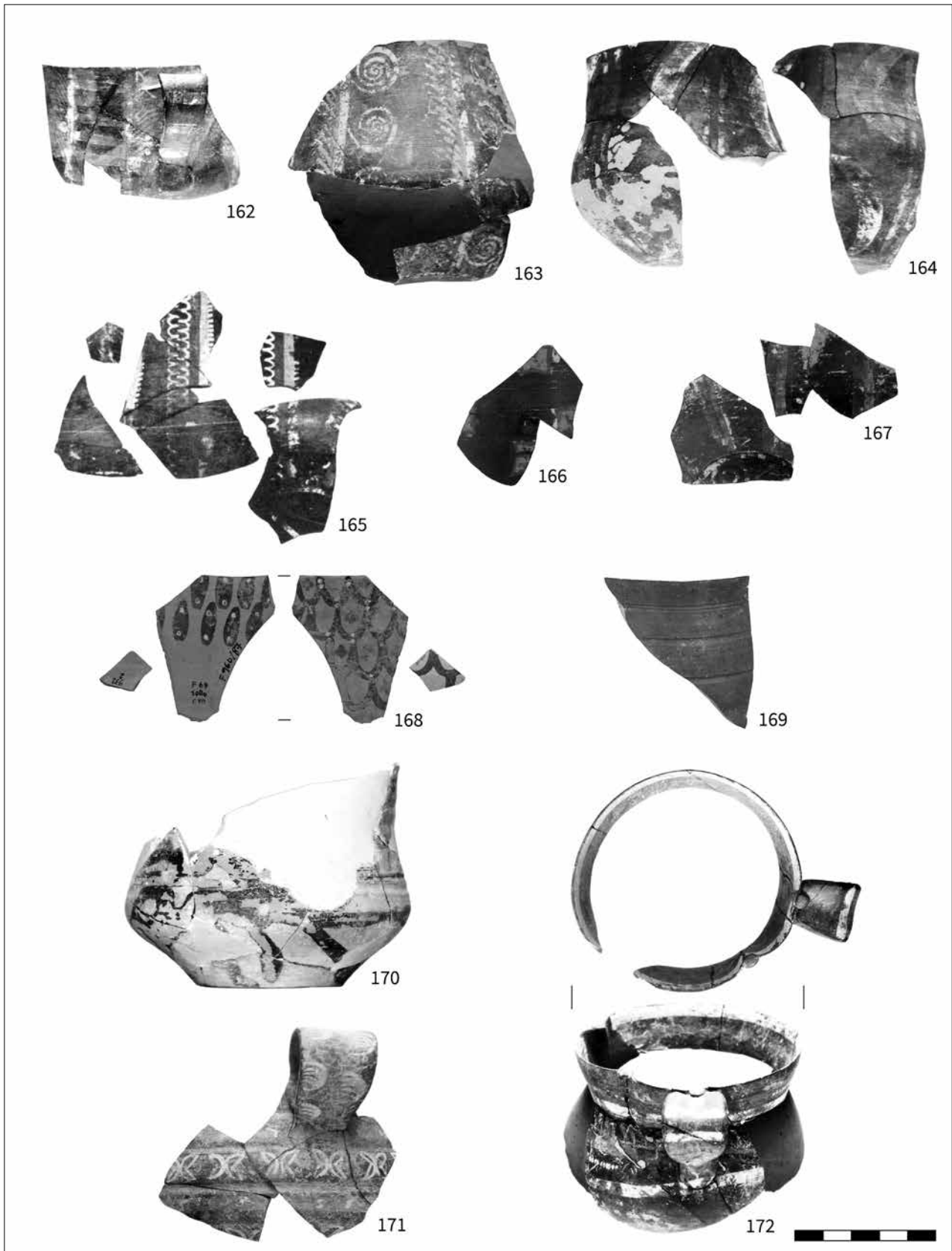

Tavola 34. Gruppo E, foto: tazze (nn. 195-206), bicchiere (n. 207)

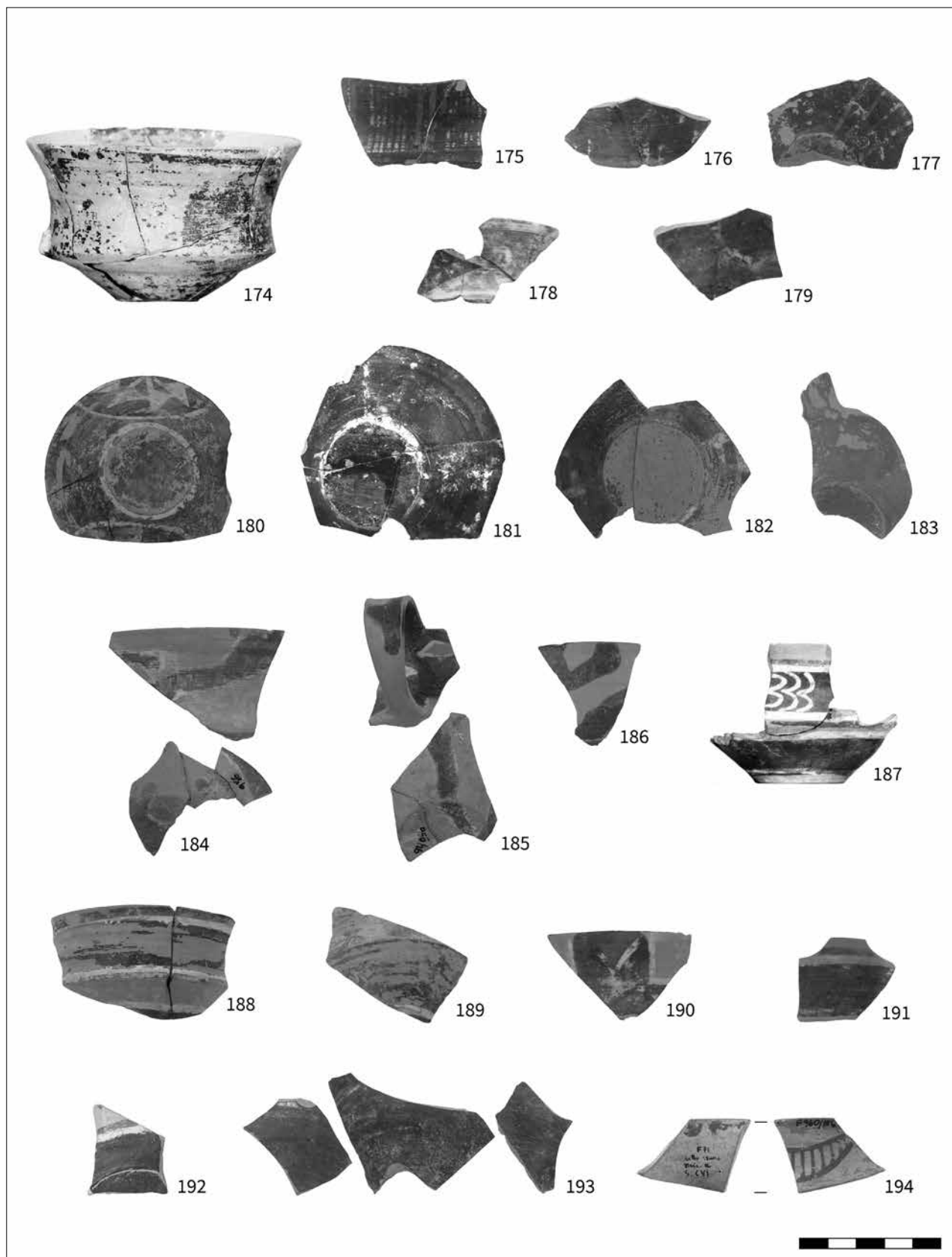

Tavola 35 . Gruppo E, foto: lattiere (nn. 208-212)

Tavola 36. Gruppo E, foto: *skoutelia* (nn. 213-241)

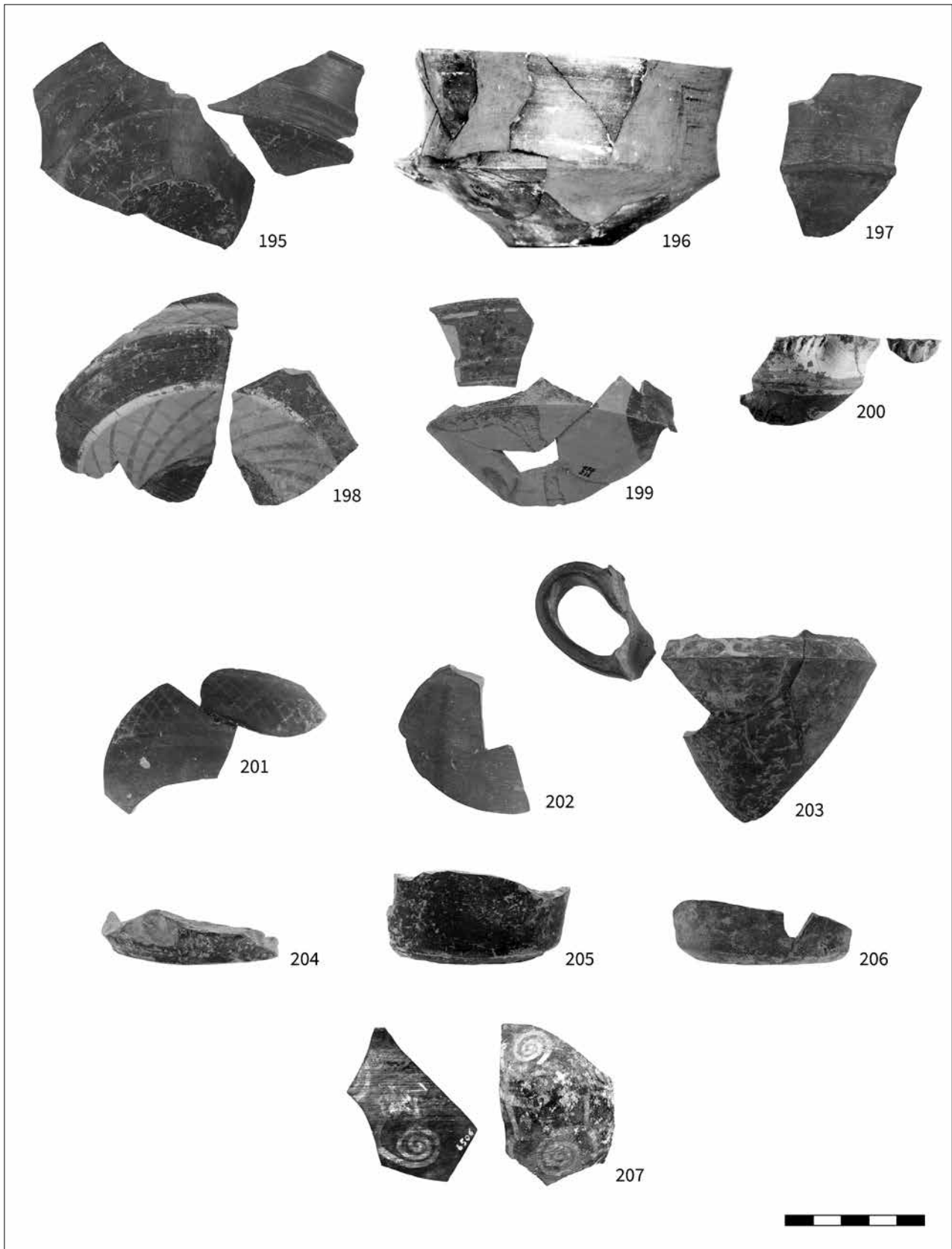

Tavola 37. Gruppo E, foto: *skoutelia* (nn. 242-270)

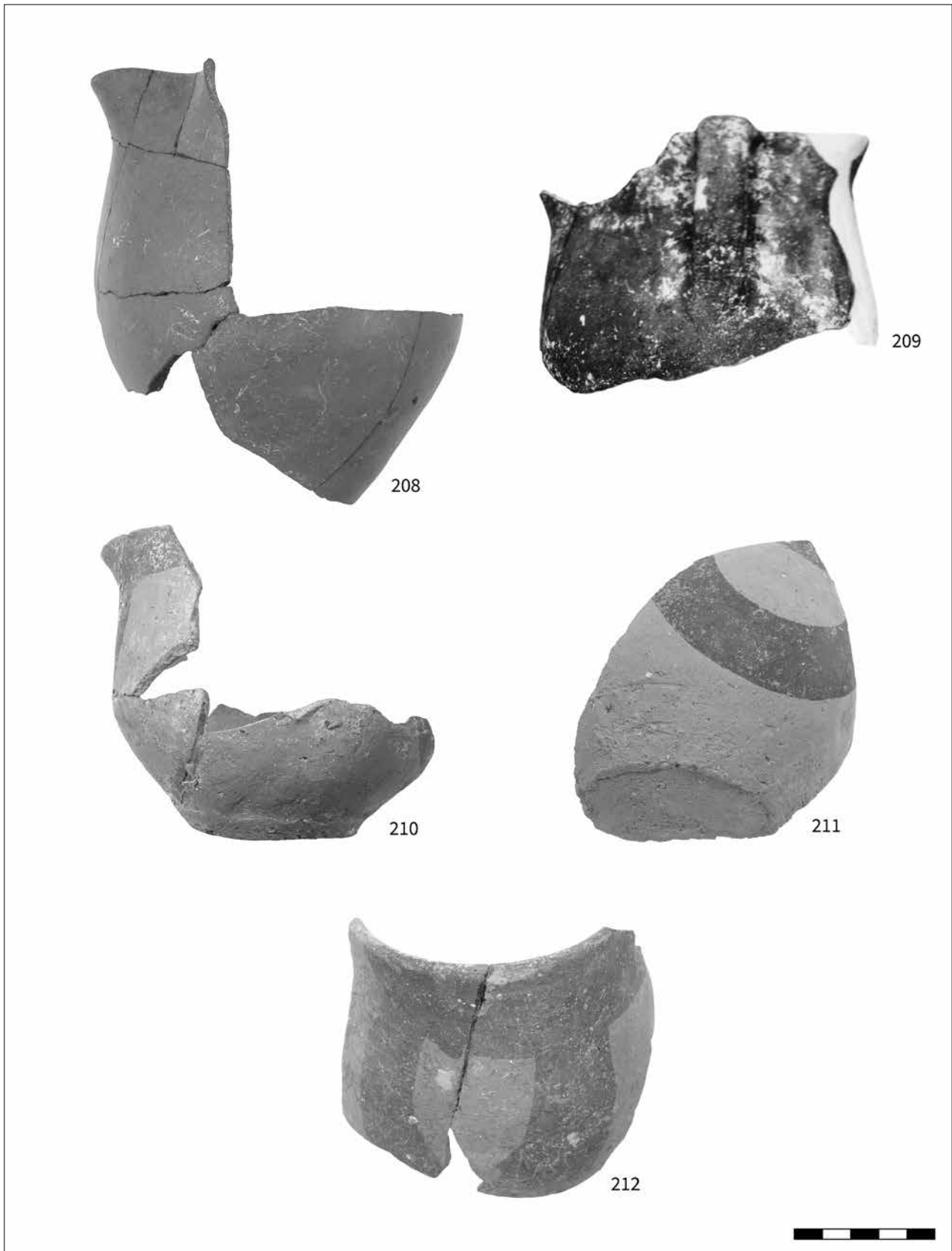
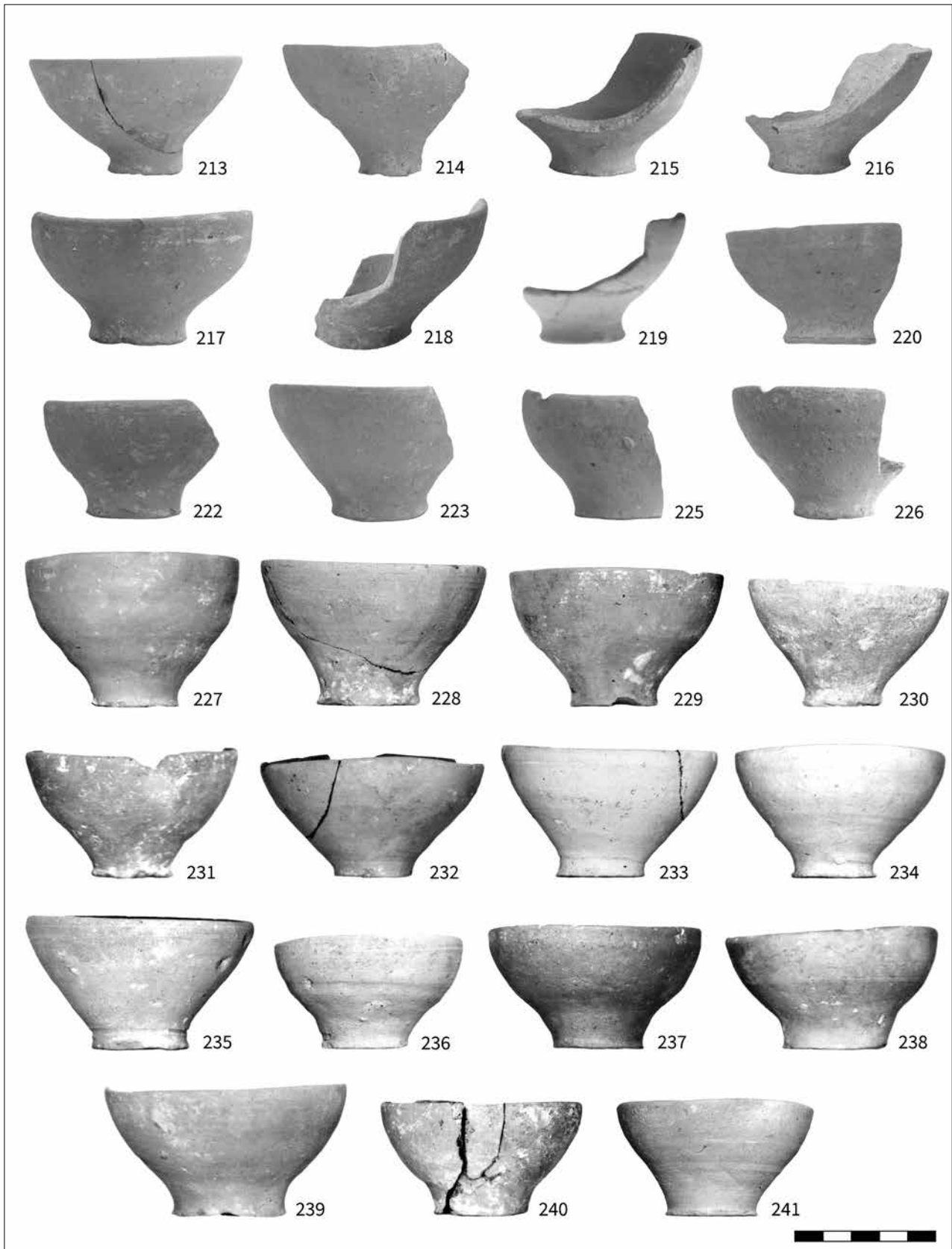
Tavola 38. Gruppo E, foto: *skoutelia* (nn. 271-296)

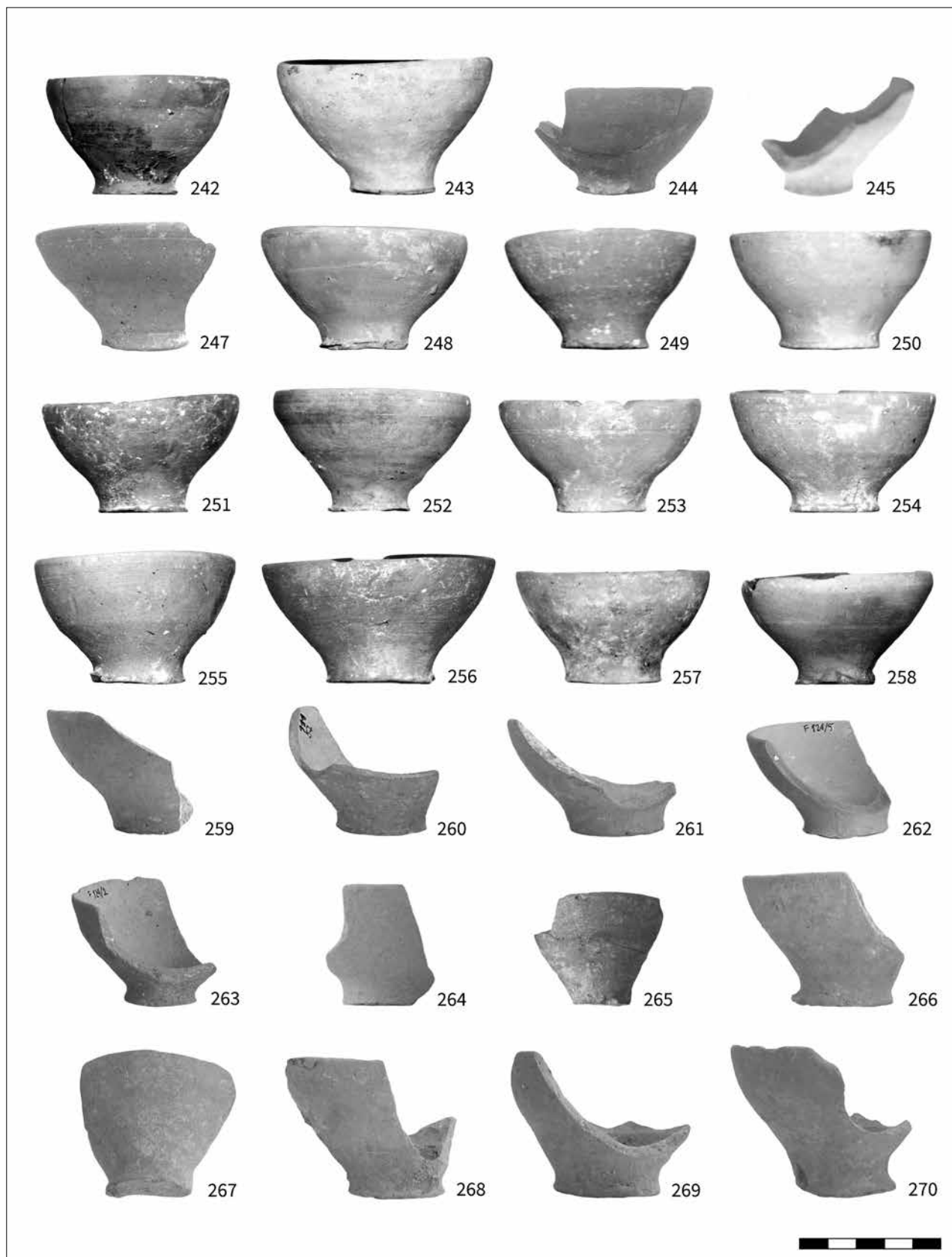
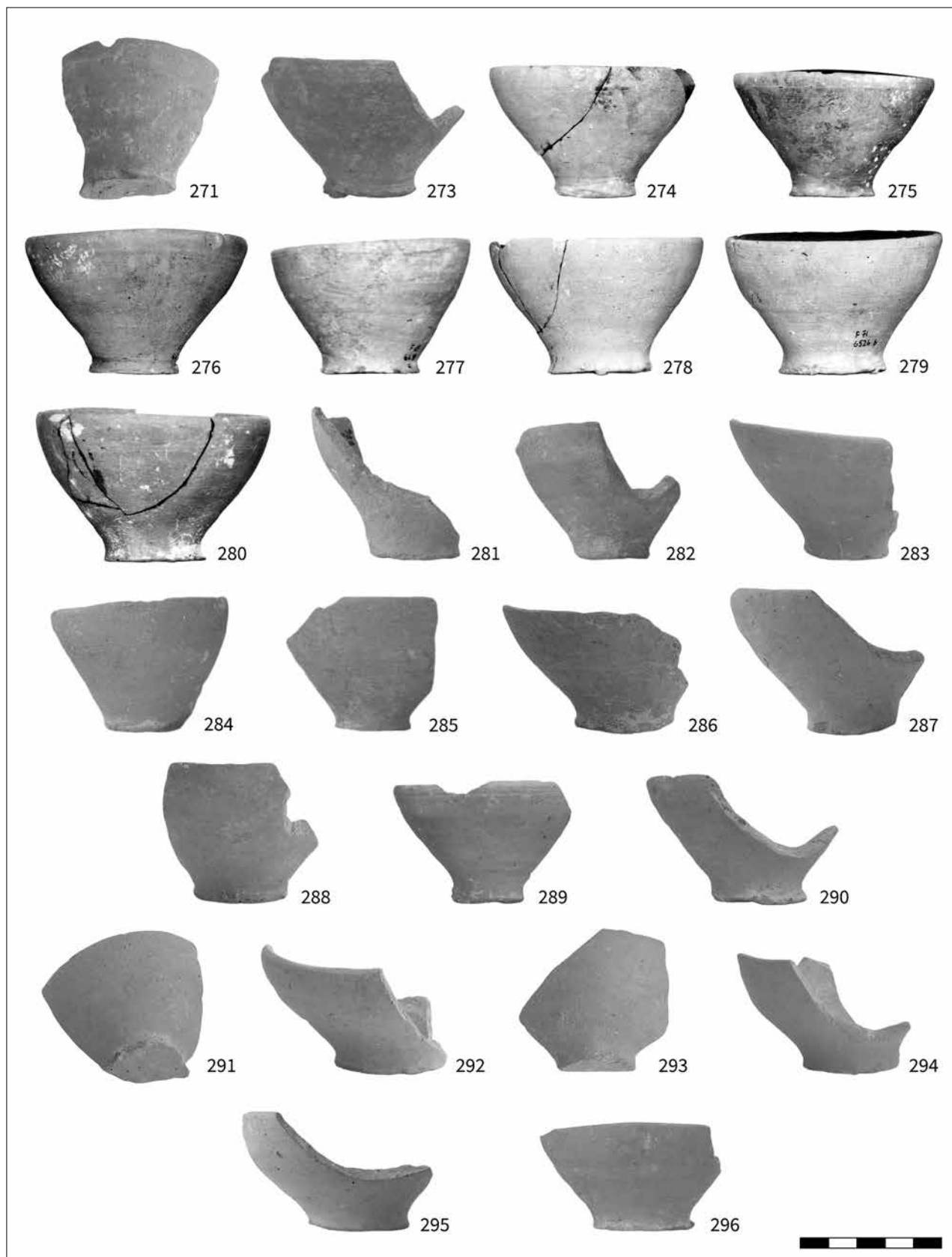

Tavola 39. Gruppo E, foto: *skoutelia* (nn. 298-326)

Tavola 40. Gruppo E, foto: *skoutelia* (nn. 327-354)

Tavola 41. Gruppo E, foto: *skoutelia* (nn. 355-384)

Tavola 42. Gruppo E, foto: *skoutelia* (nn. 385-413)

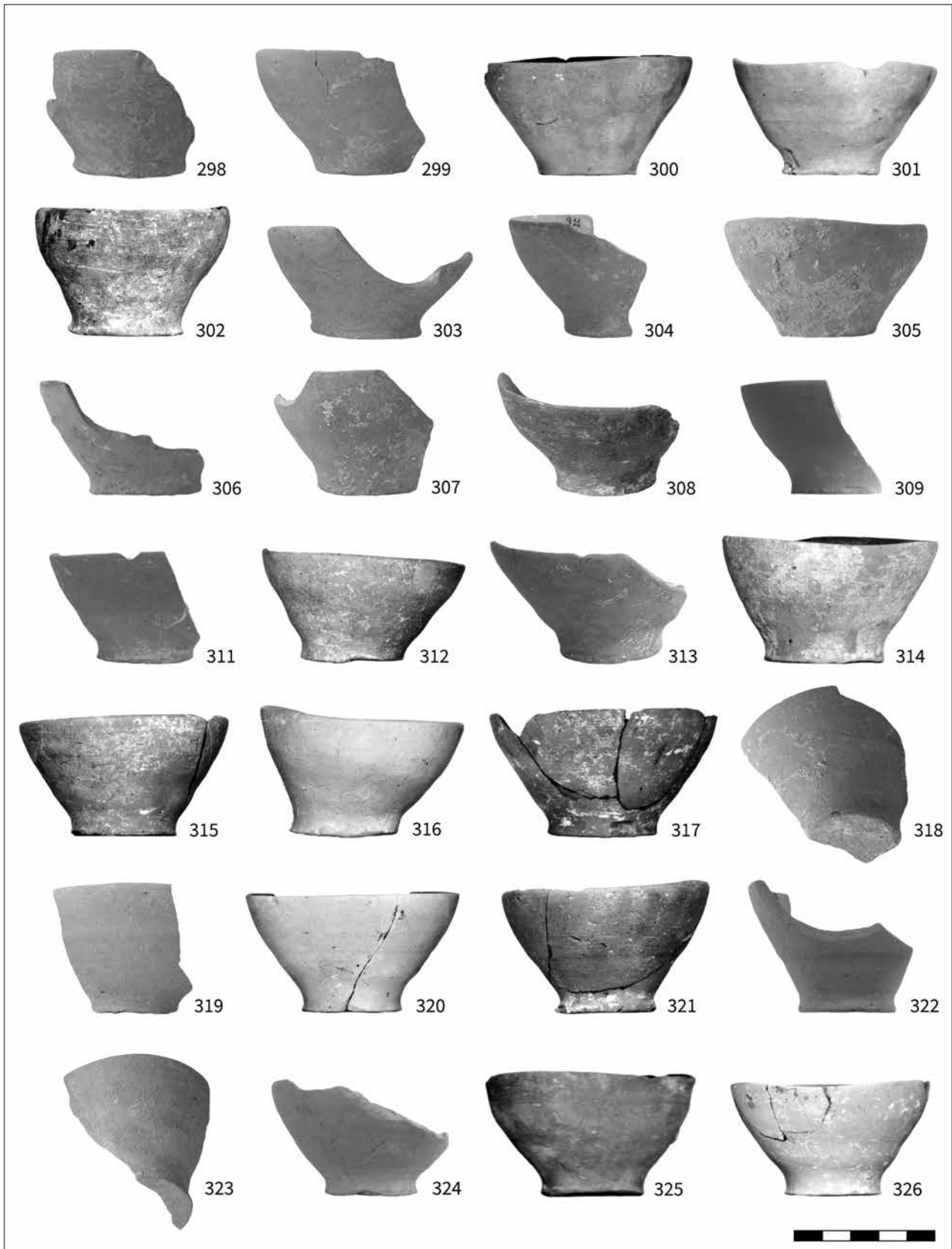
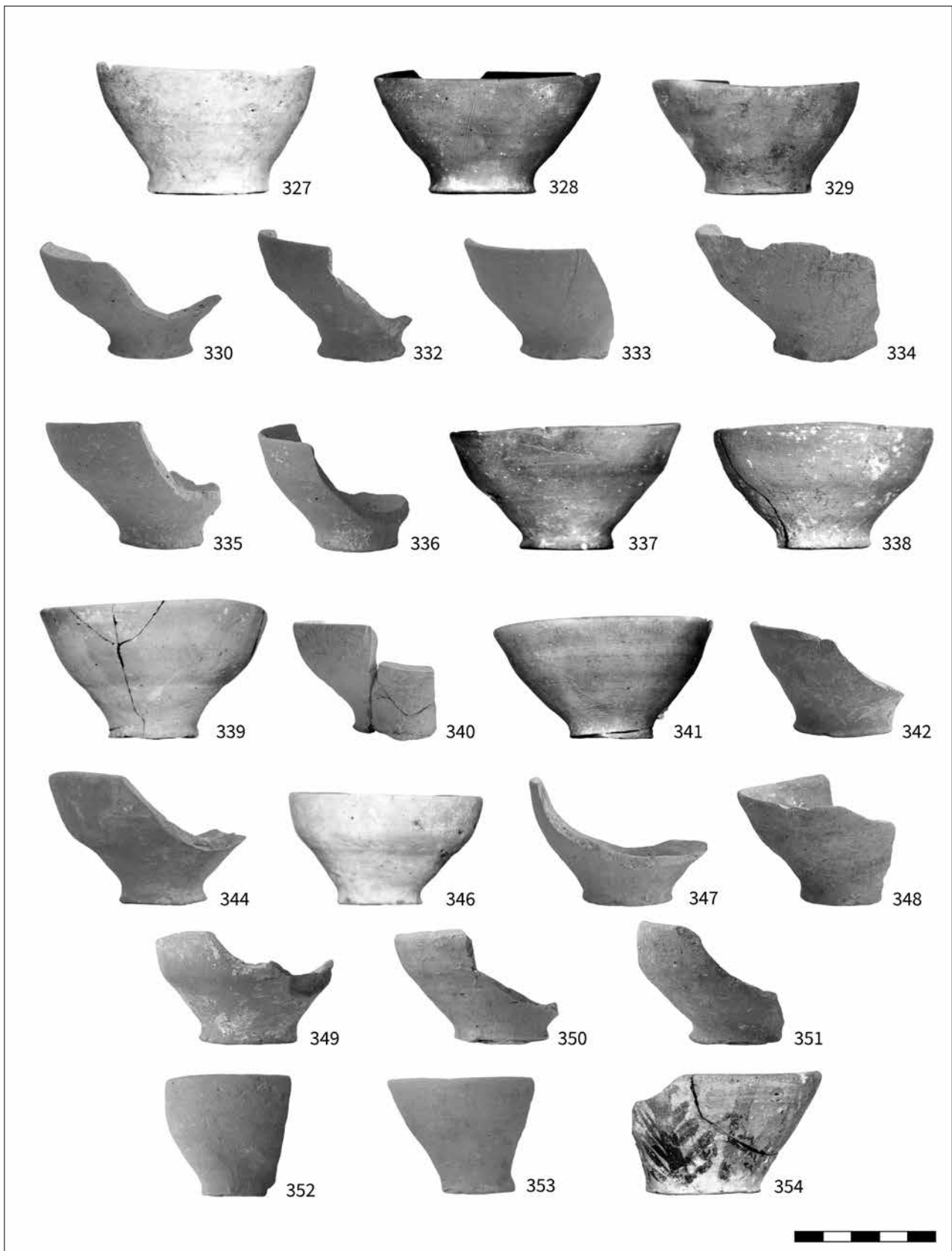
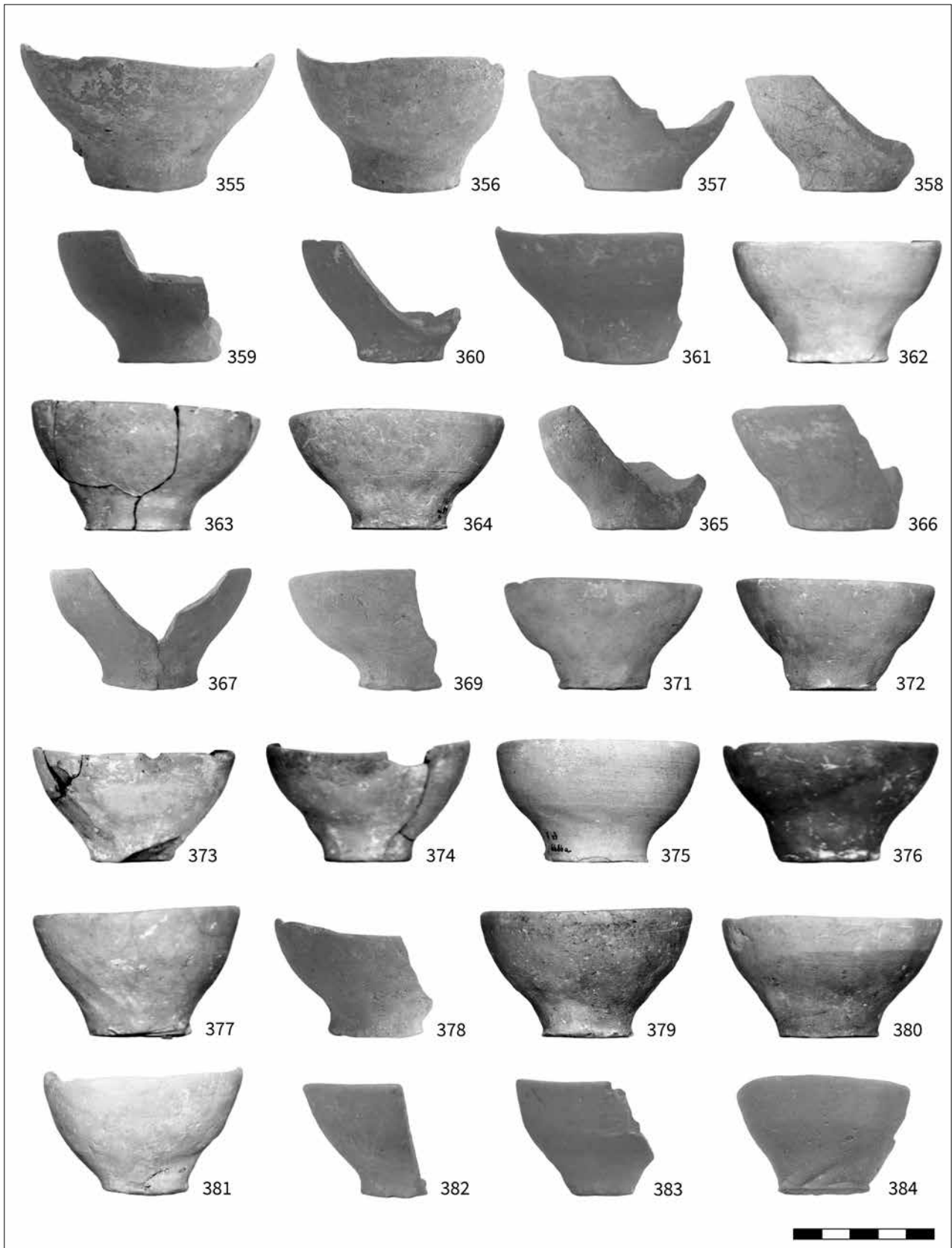
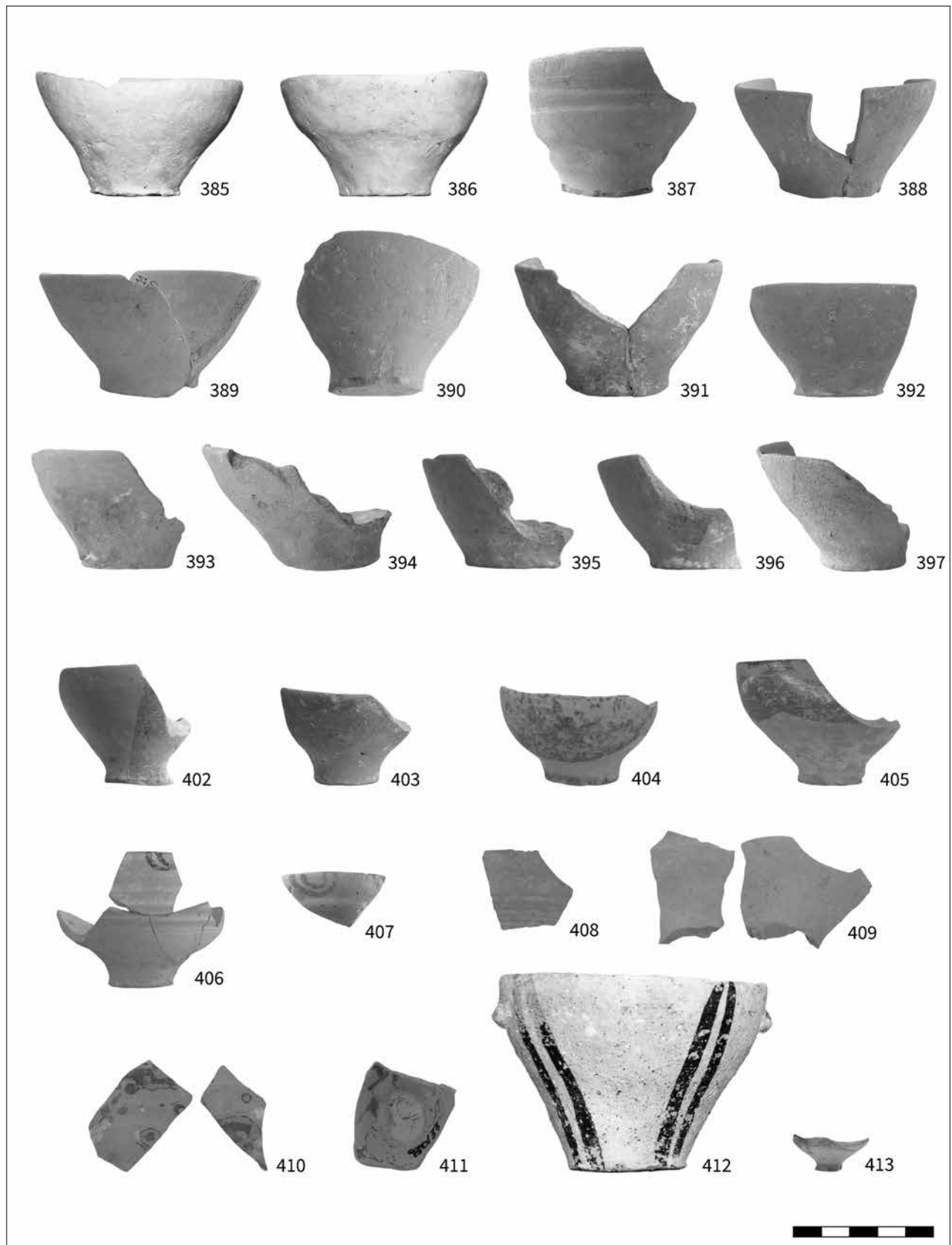

Tavola 43. Gruppo E, foto: ciotole (nn. 414-417), vasi multipli (nn. 418-420), piatti (nn. 421-429)



Tavola 44. Gruppo E, foto: bacini (nn. 430-435)

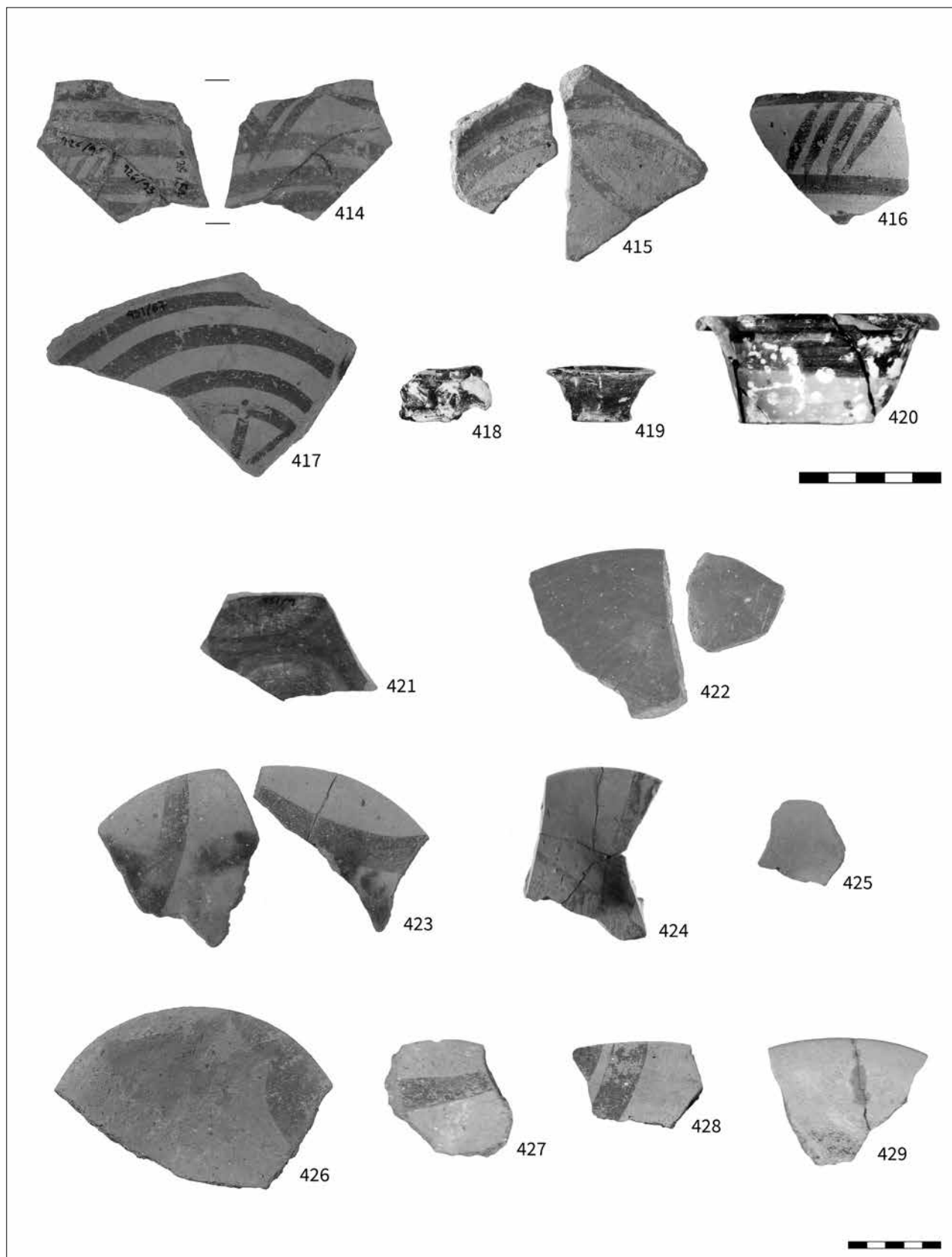

Tavola 45. Gruppo E, foto: bacini (nn. 436-449)

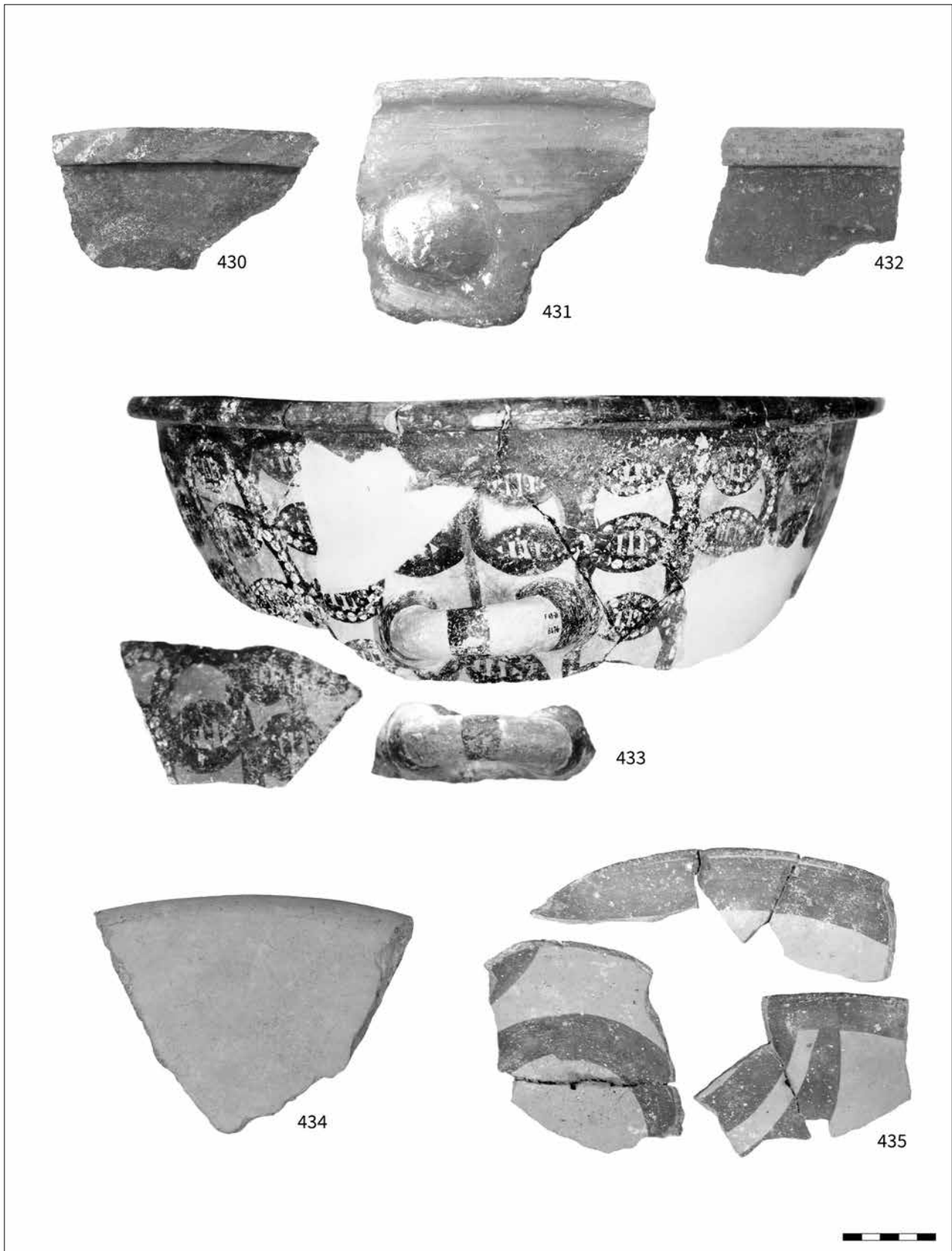

Tavola 46. Gruppo E, foto: bacini (nn. 450-461)

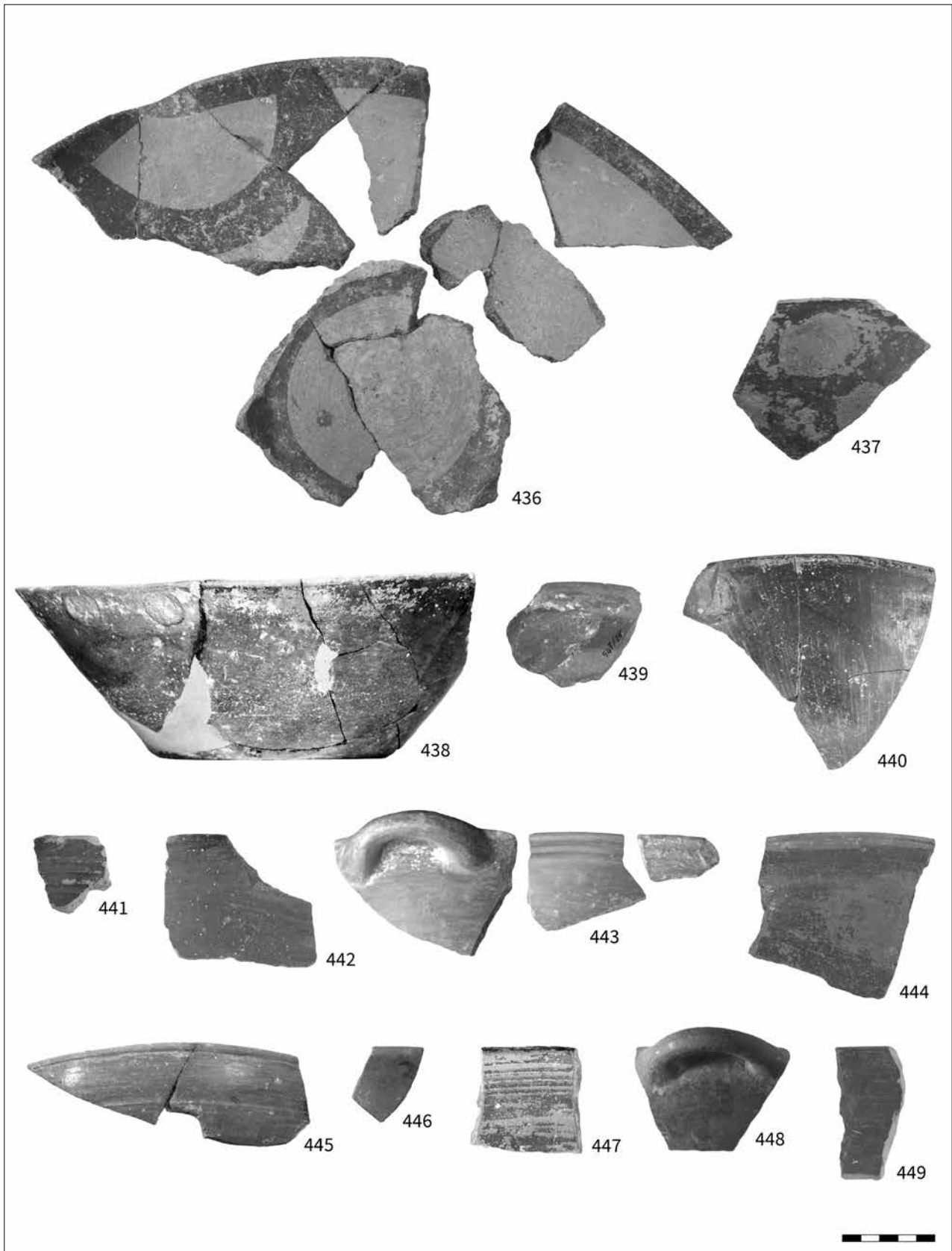

Tavola 47. Gruppo E, foto: vassoi (nn. 462-470)

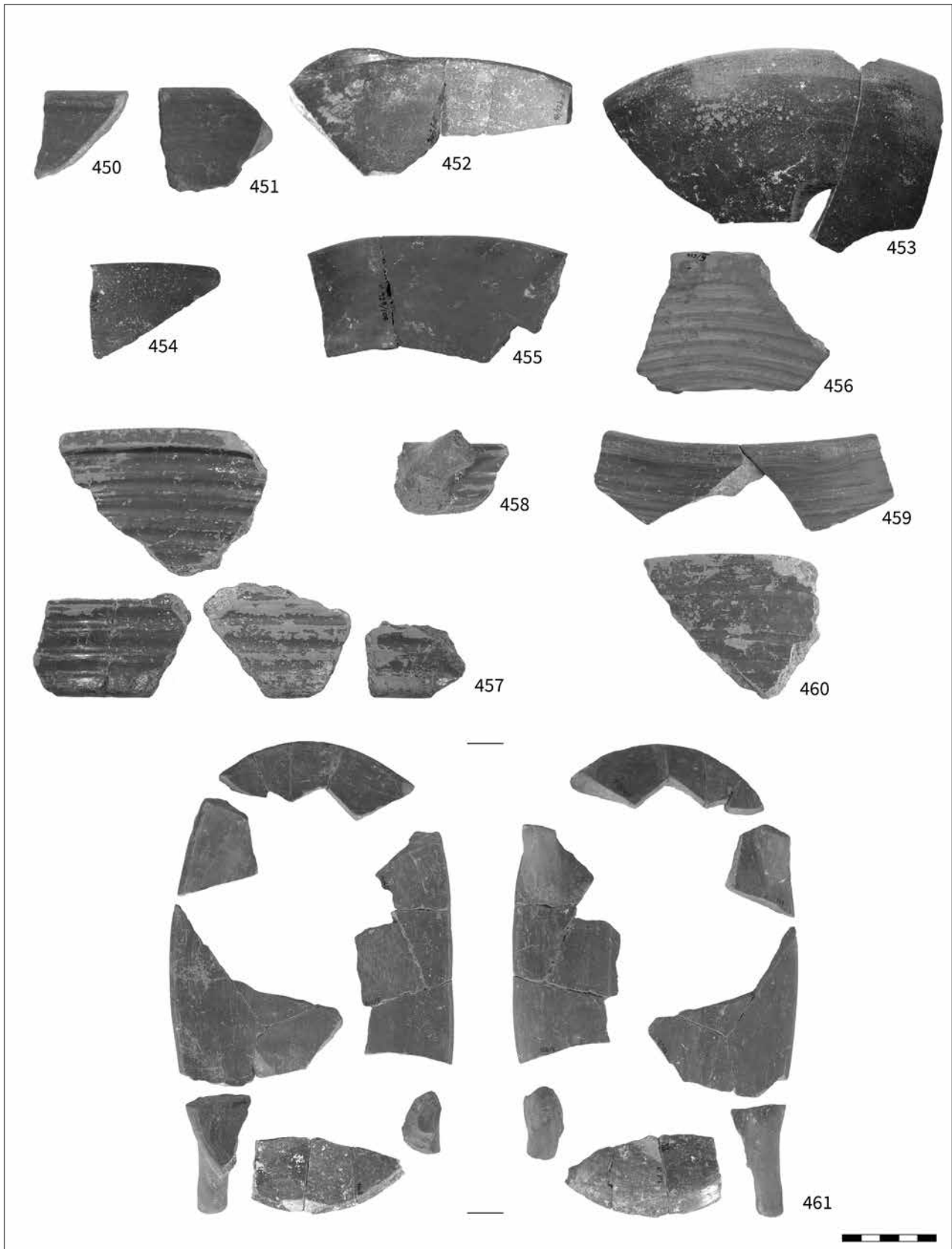

Tavola 48. Gruppo E, foto: vassoi (nn. 471-473), fruttiere (nn. 474-479), tavole d'offerta (nn. 480-481)

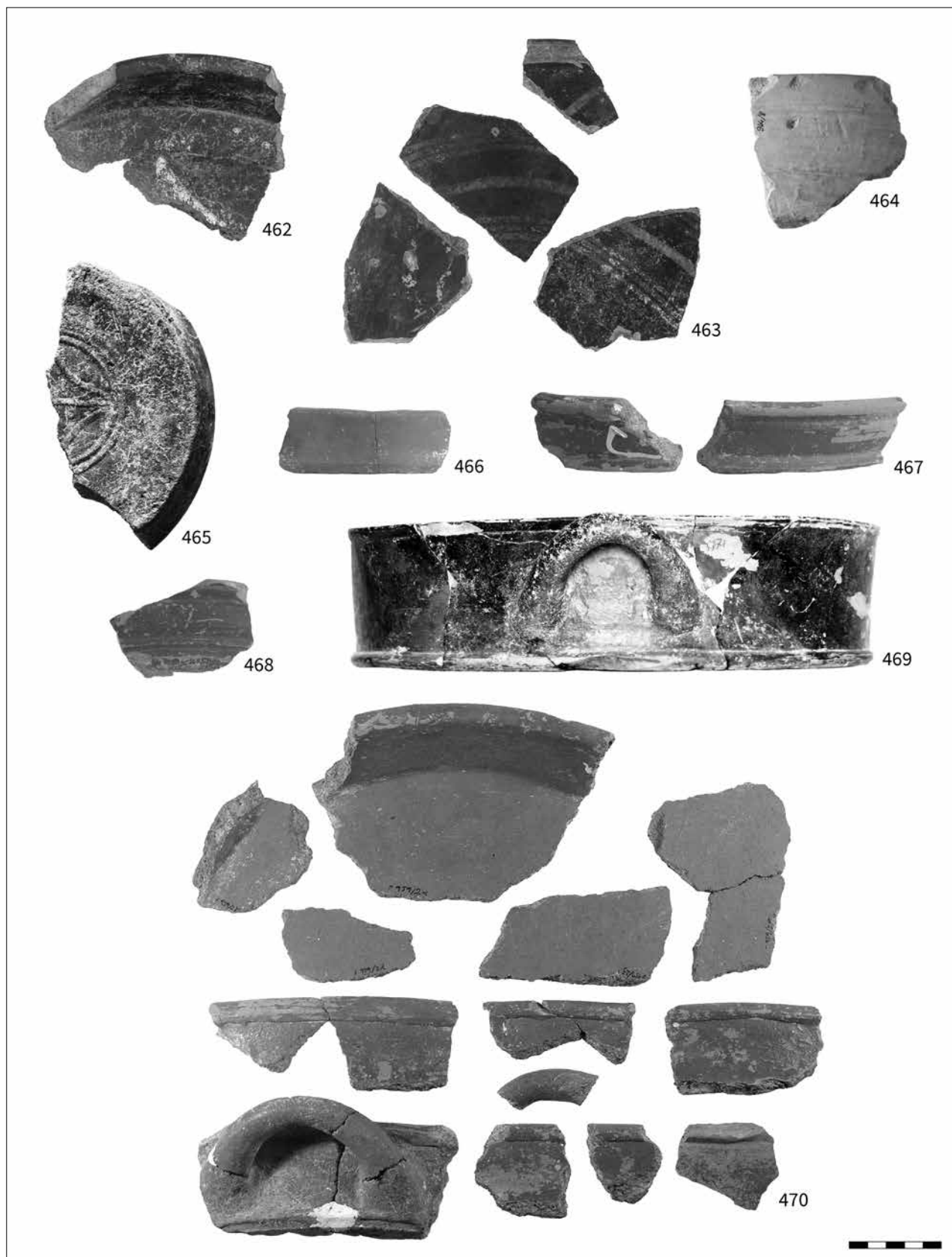

Tavola 49. Gruppo E, foto: vaso a cestello (n. 482), pissidi (nn. 483-487), frammenti di vasi di forma aperta (nn. 488-497)

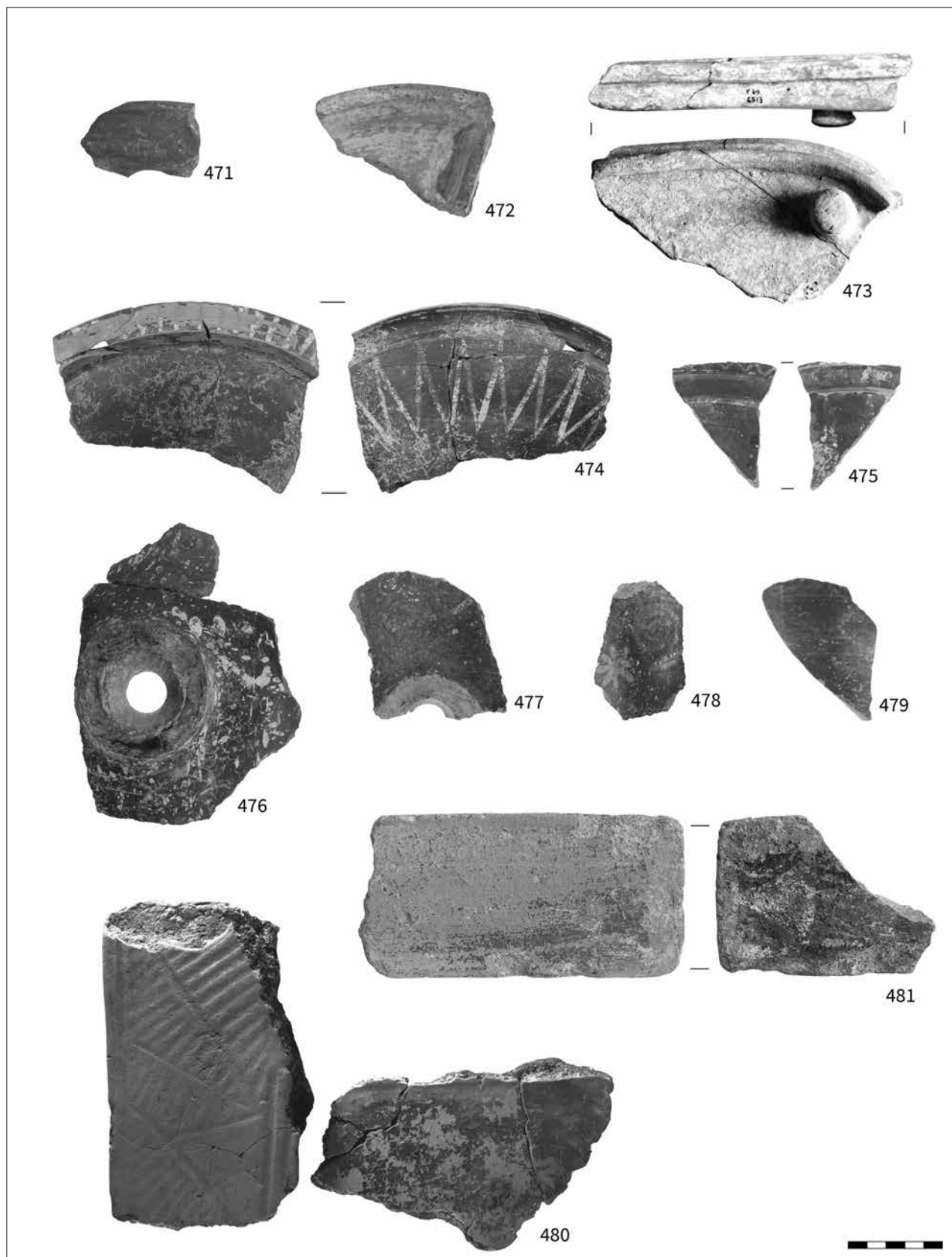

Tavola 50. Gruppo E, foto: frammenti di vasi di forma aperta (nn. 498-527)

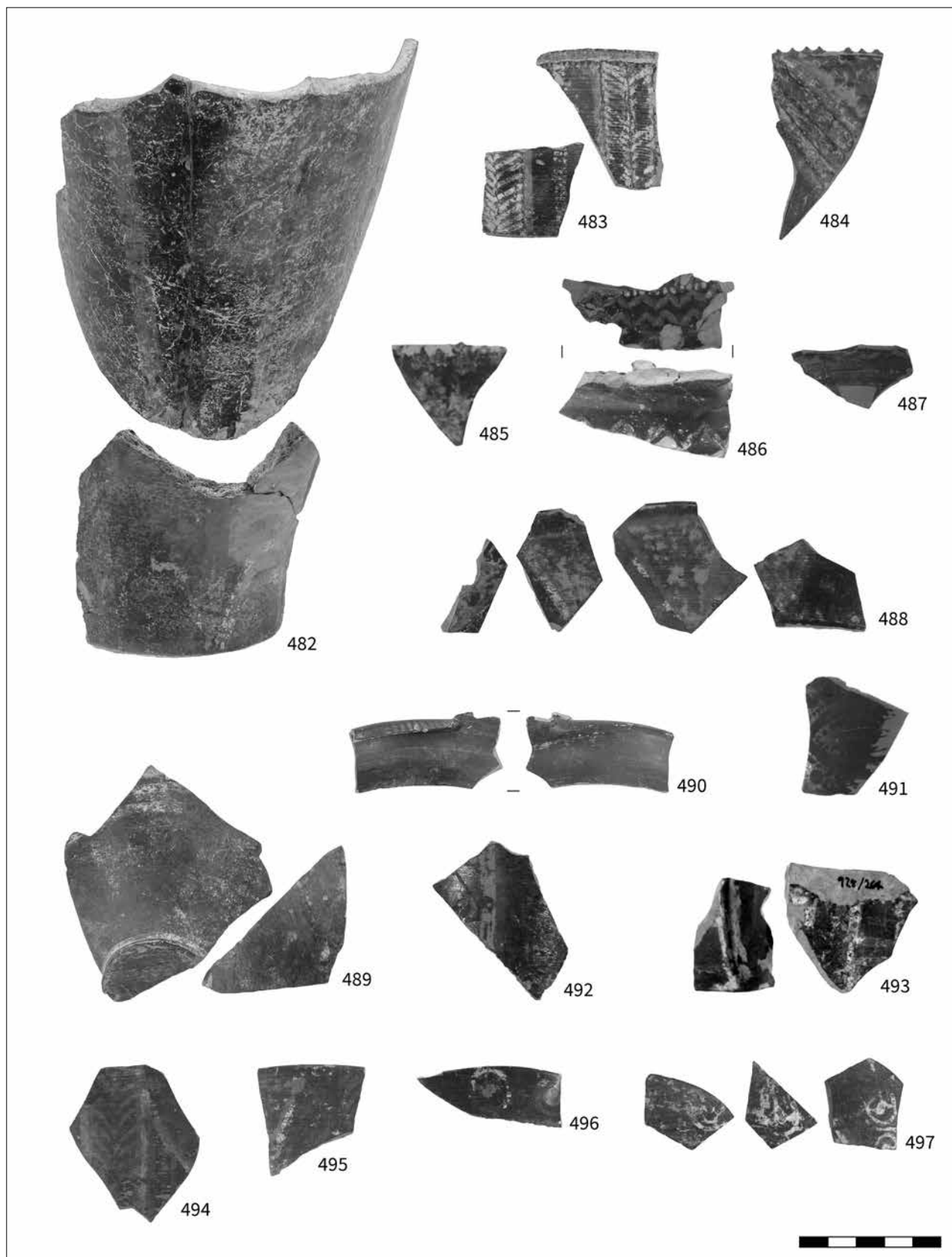

Tavola 51. Gruppo E, foto: frammenti di vasi di forma aperta (nn. 528-545)

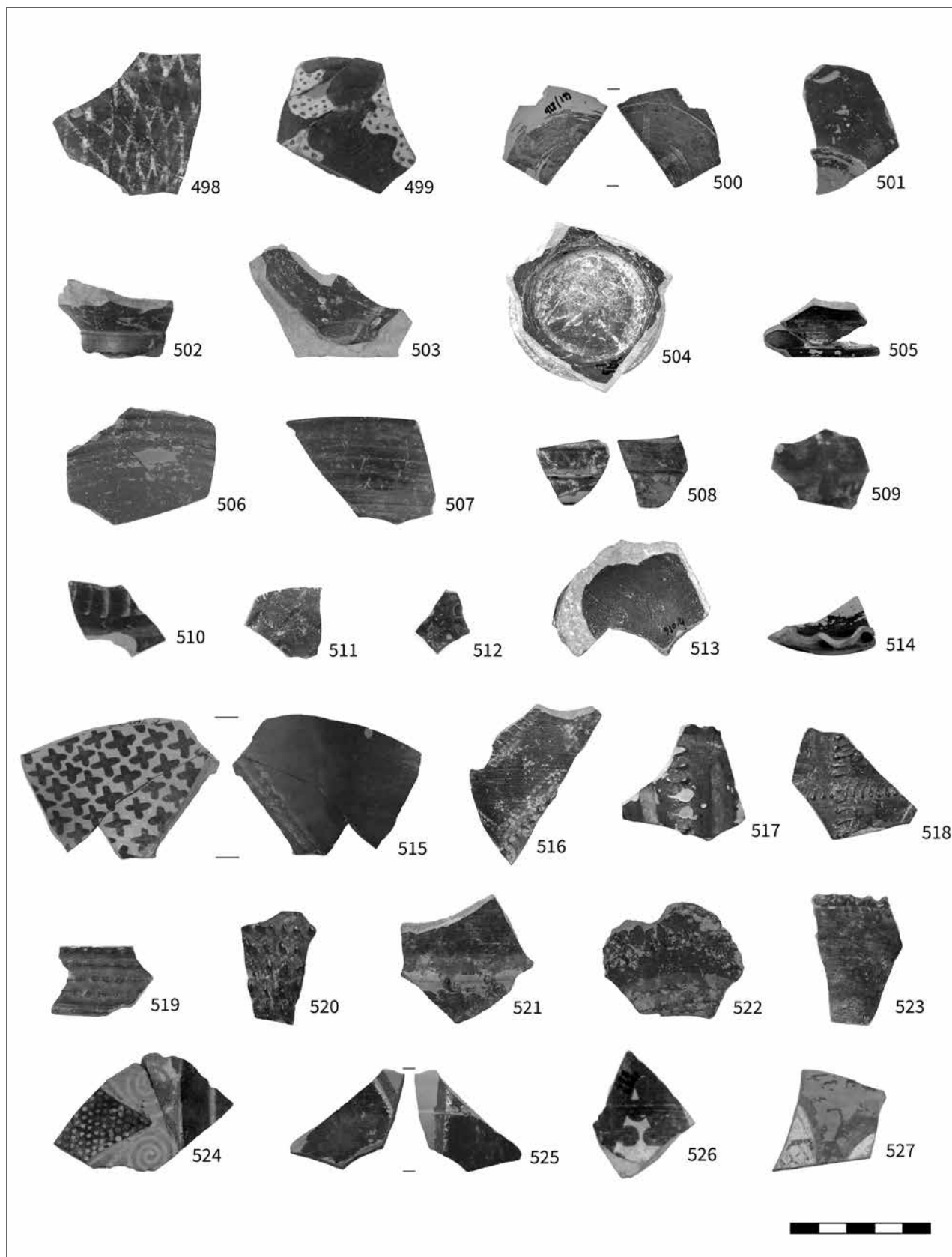

Tavola 52. Gruppo E, foto: idria (n. 546), brocche e brocchette (nn. 547-551)

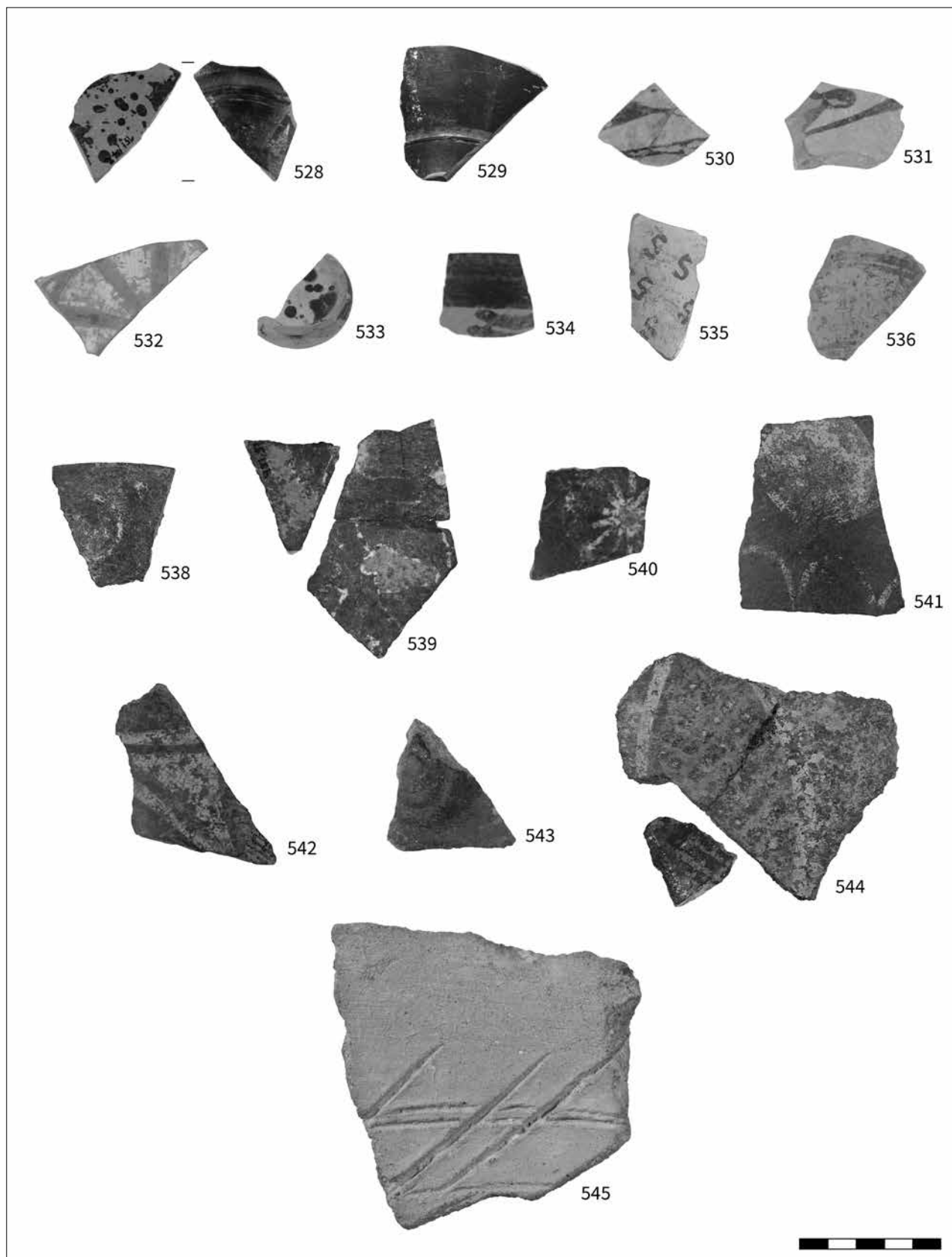

Tavola 53. Gruppo E, foto: brocche e brocchette (nn. 552-557)



Tavola 54. Gruppo E, foto: brocchette (nn. 558-574)

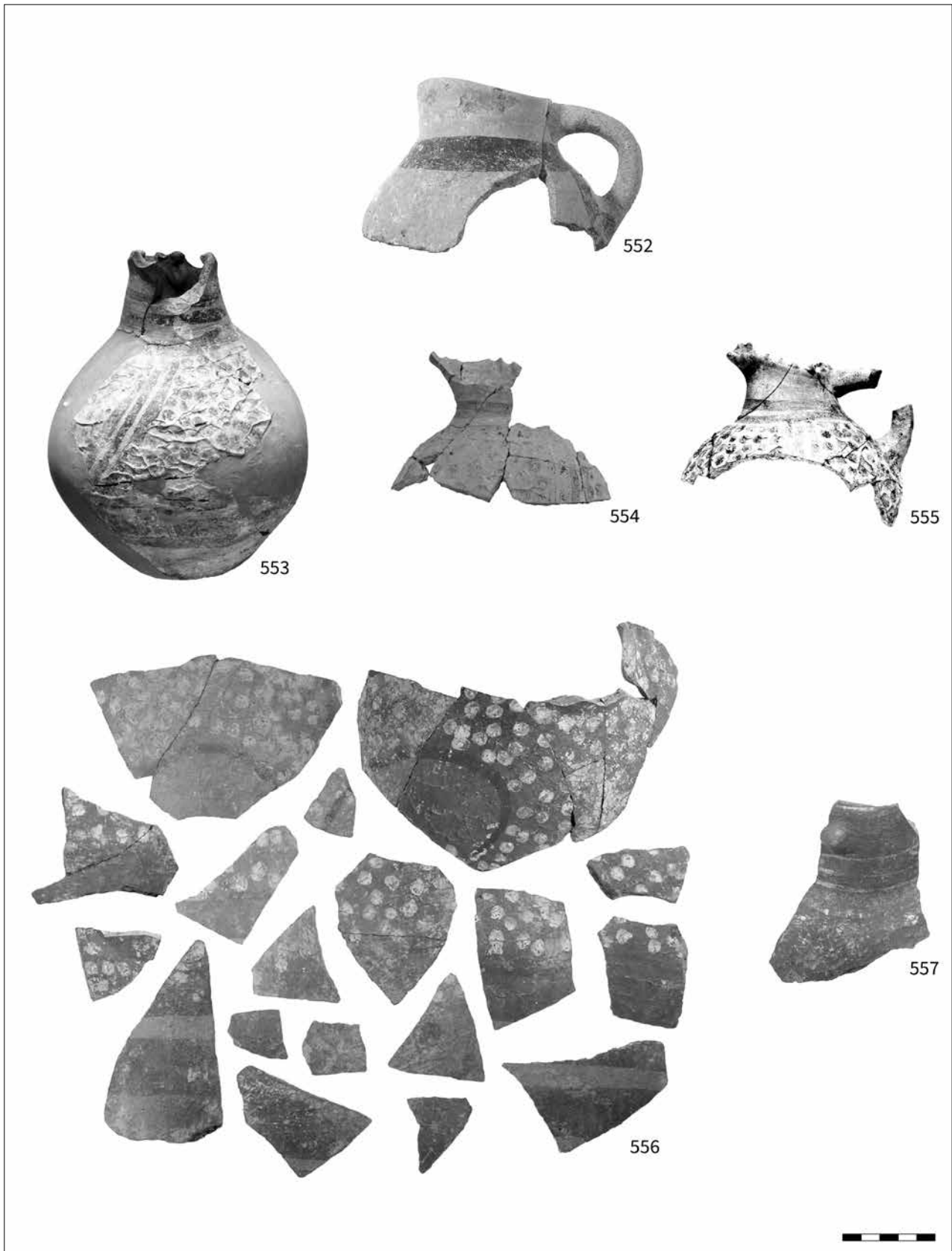

Tavola 55. Gruppo E, foto: brocche e brocchette (nn. 575-580), brocca ascoide (n. 581)

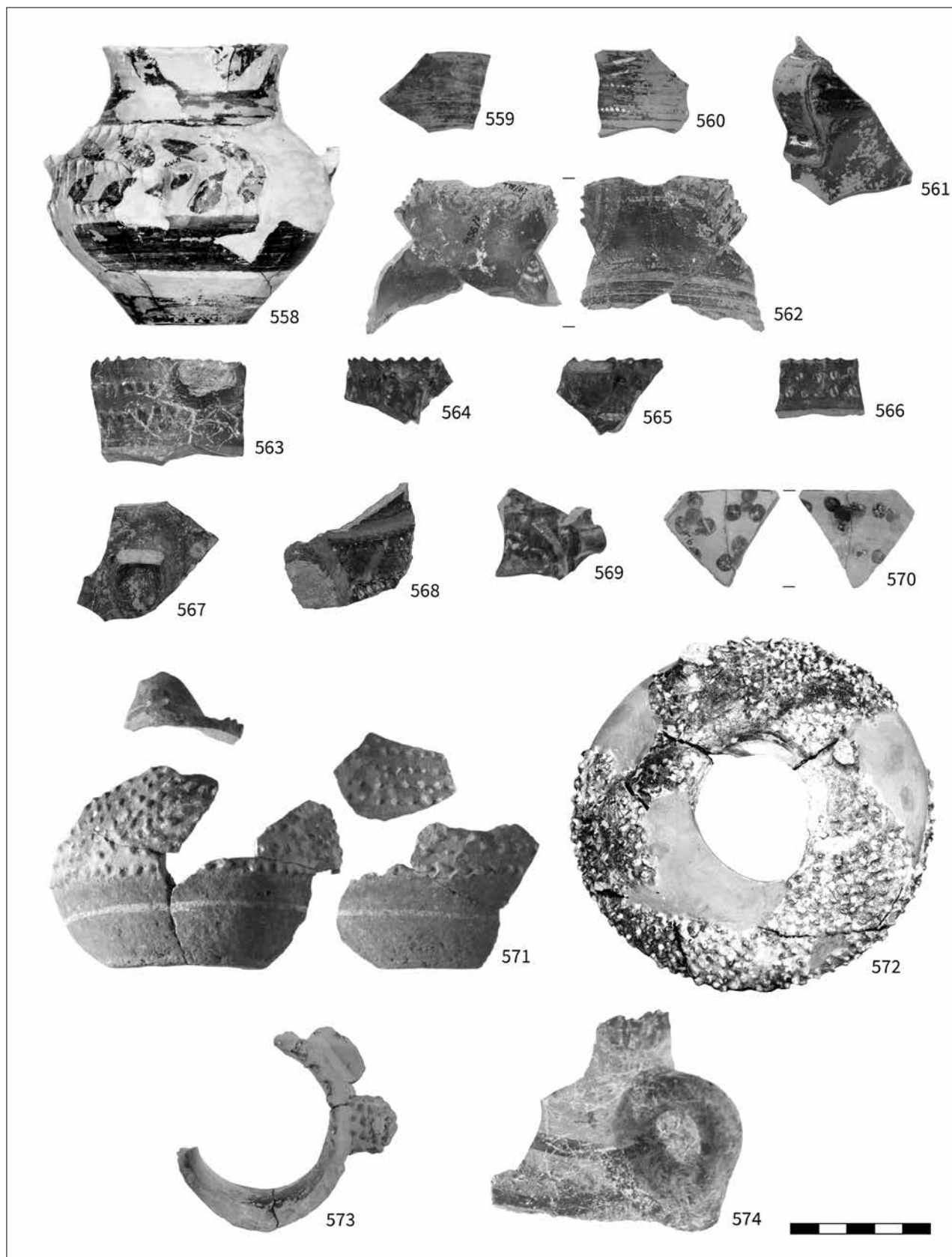

Tavola 56. Gruppo E, foto: olle (nn. 582-591)

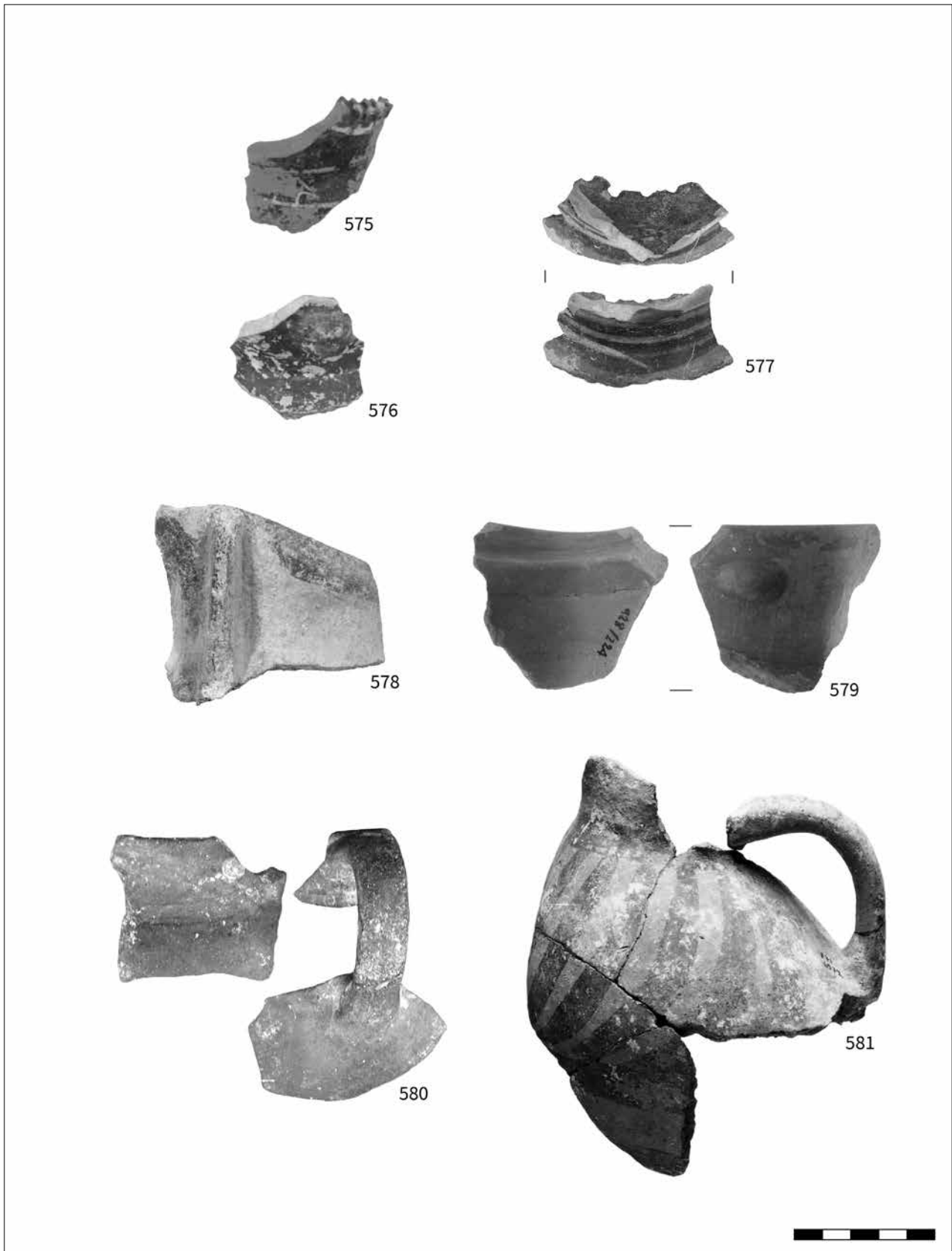

Tavola 57. Gruppo E, foto: ollette (nn. 592-599)

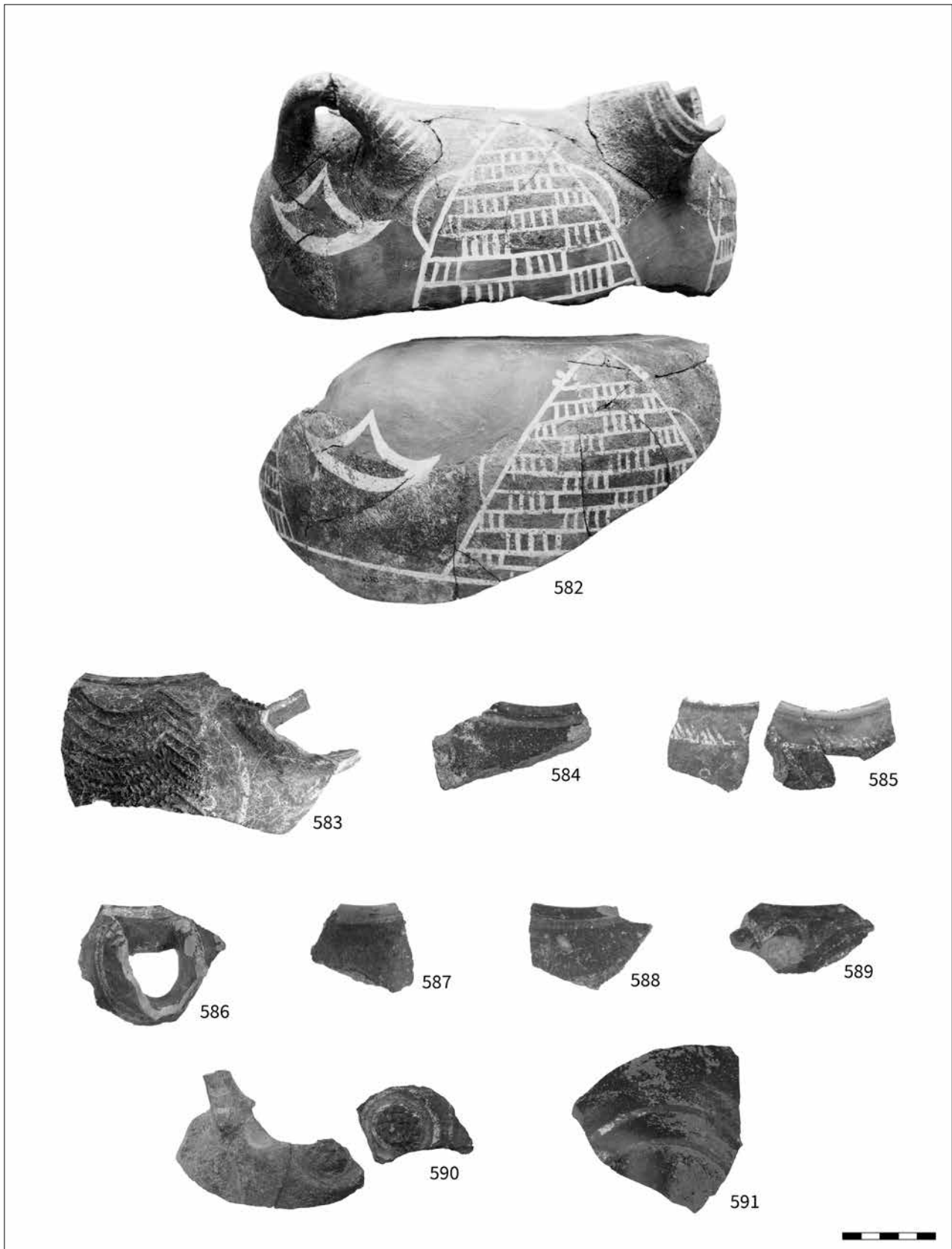

Tavola 58. Gruppo E, foto: ollette (nn. 600-616)

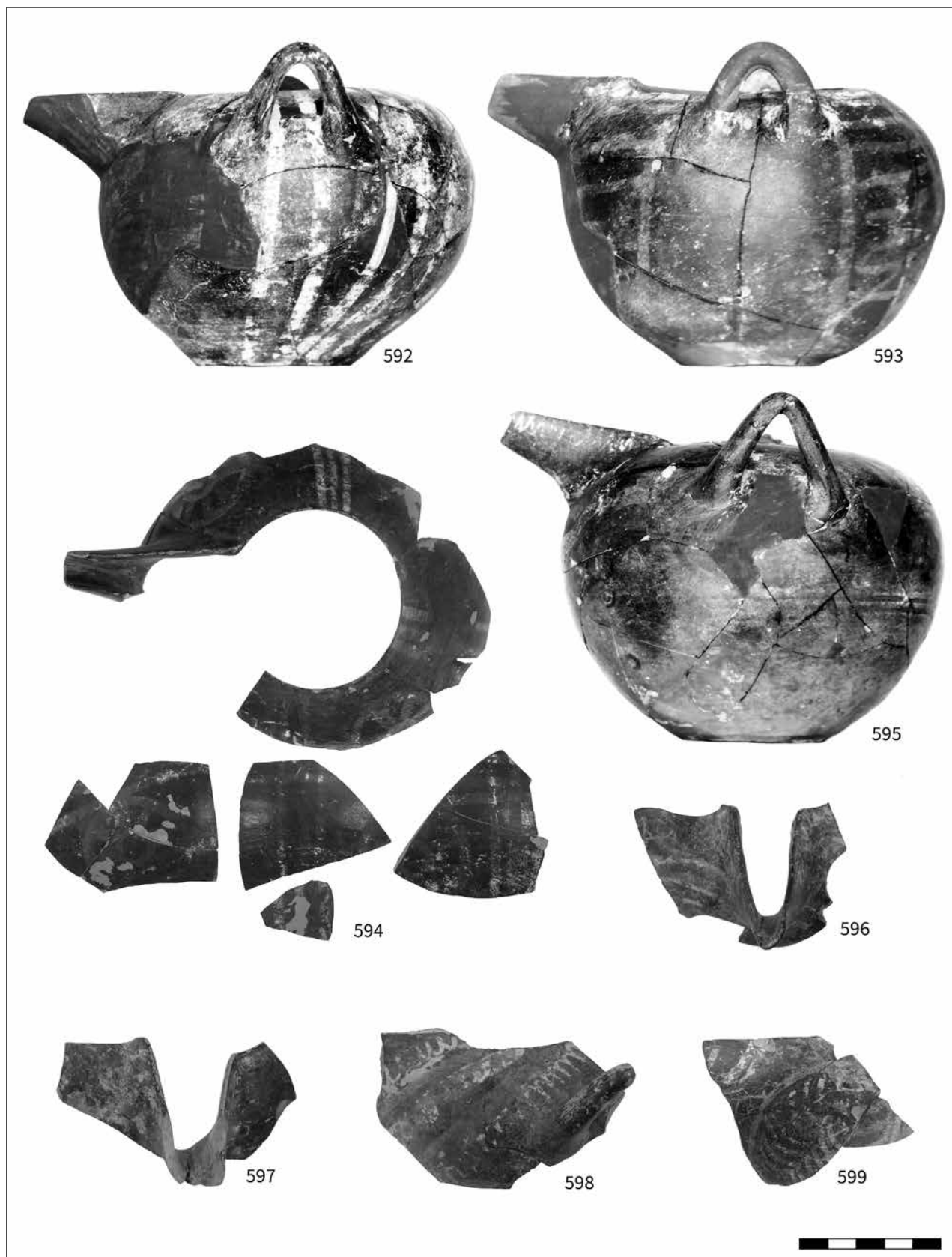

Tavola 59. Gruppo E, foto: ollette (nn. 617-628)

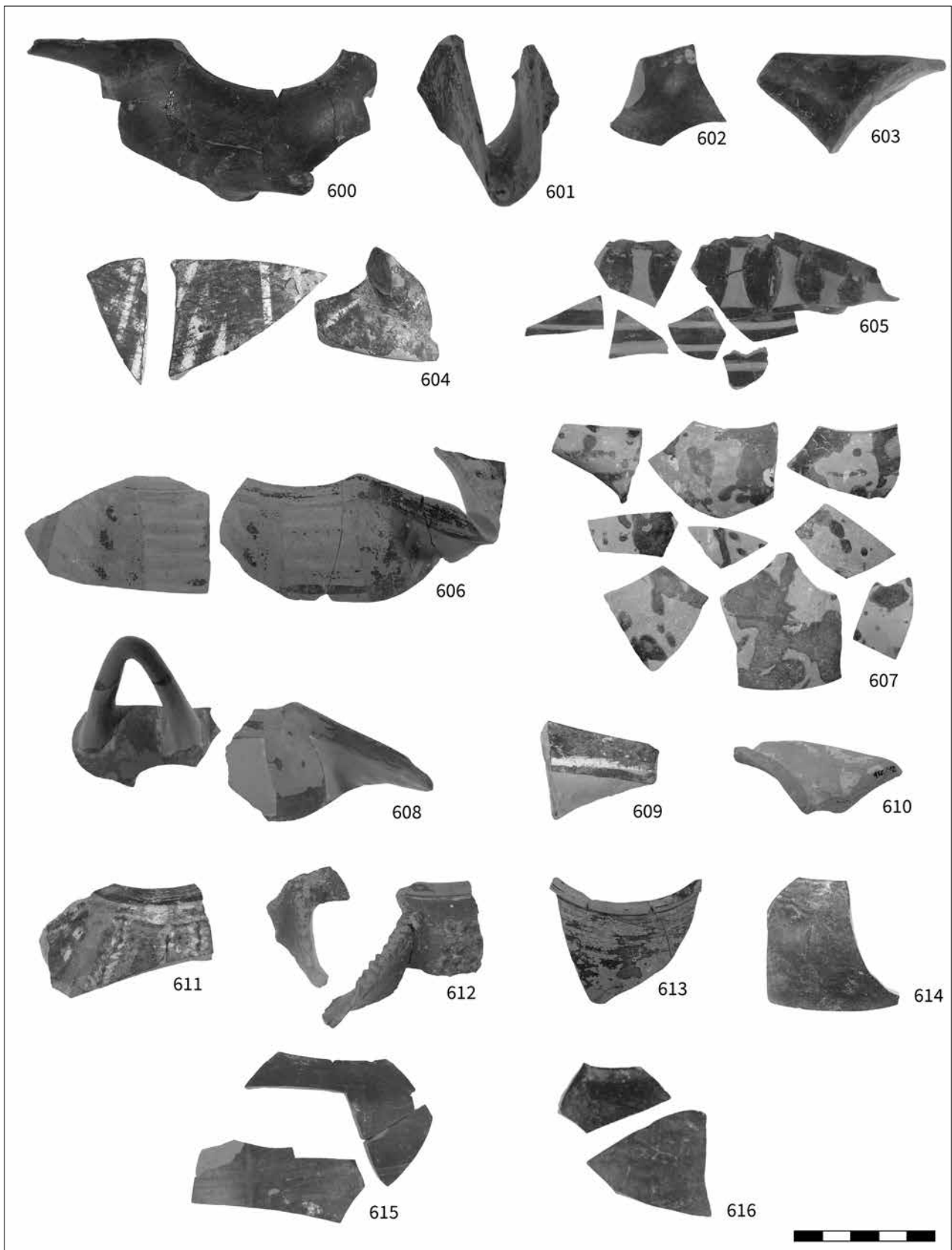

Tavola 60. Gruppo E, foto: ollette (nn. 629-647)

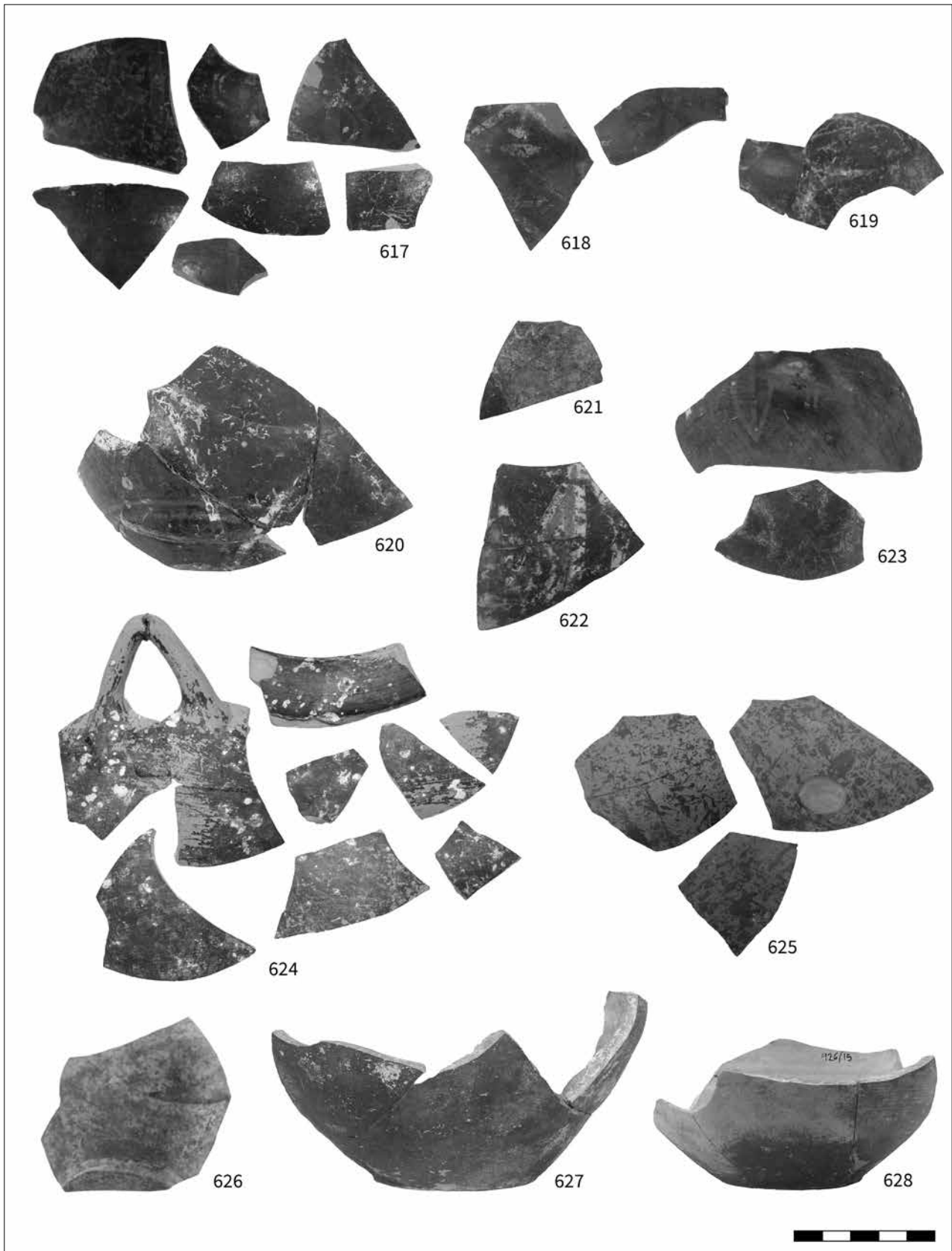

Tavola 61. Gruppo E, foto: ollette (nn. 648-662)

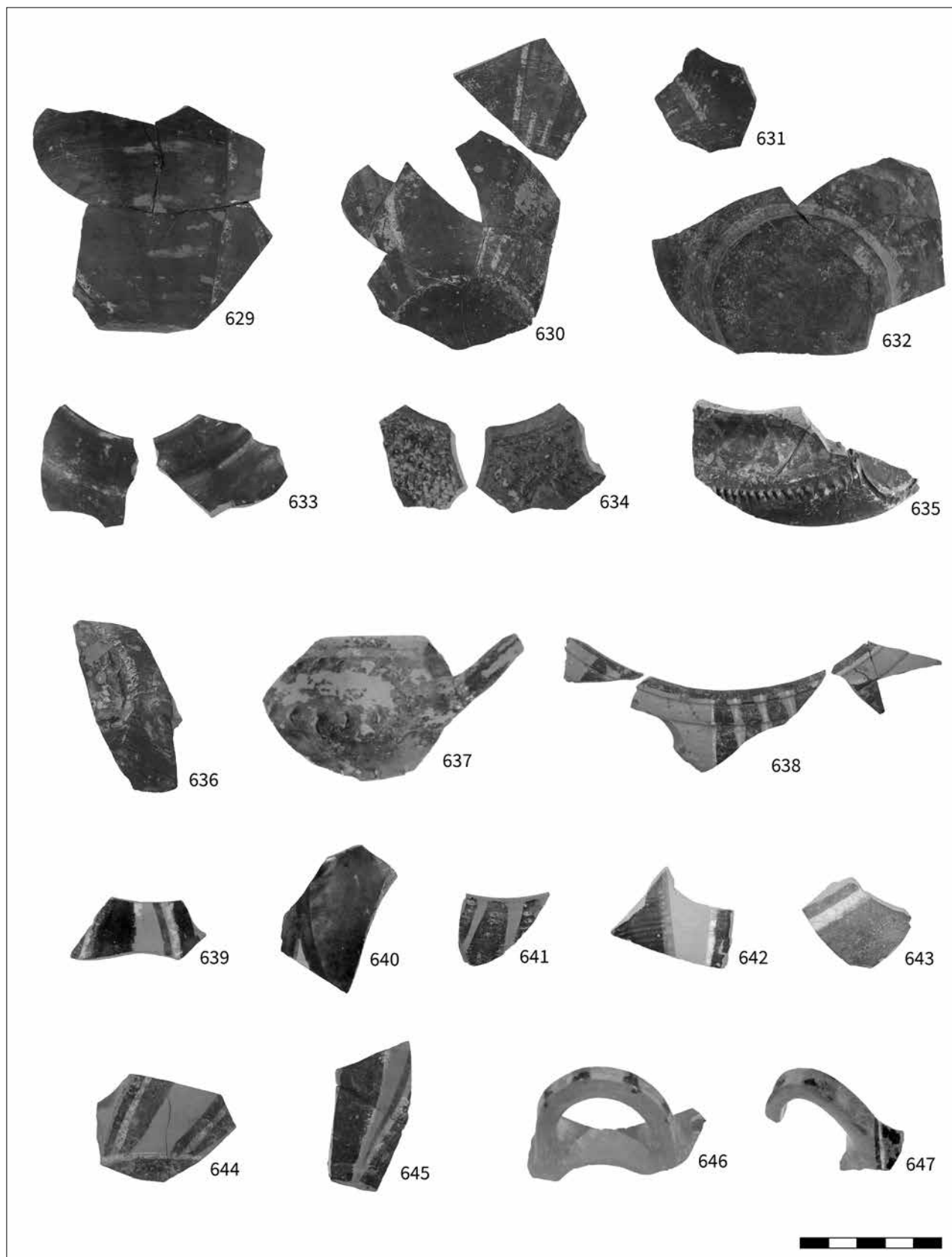

Tavola 62. Gruppo E, foto: ollette (nn. 663-676)

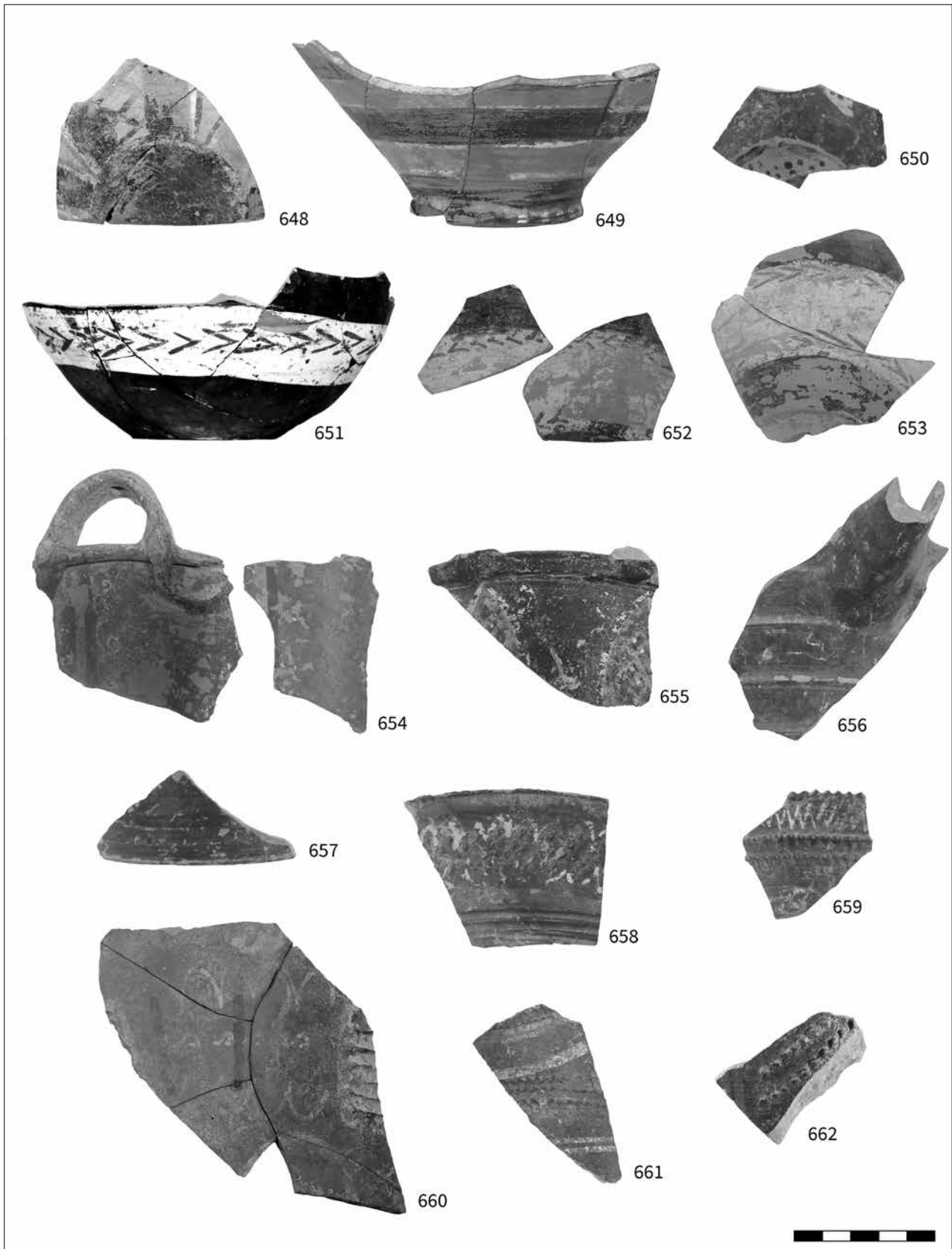

Tavola 63. Gruppo E, foto: teiere e teierine (nn. 677-688)

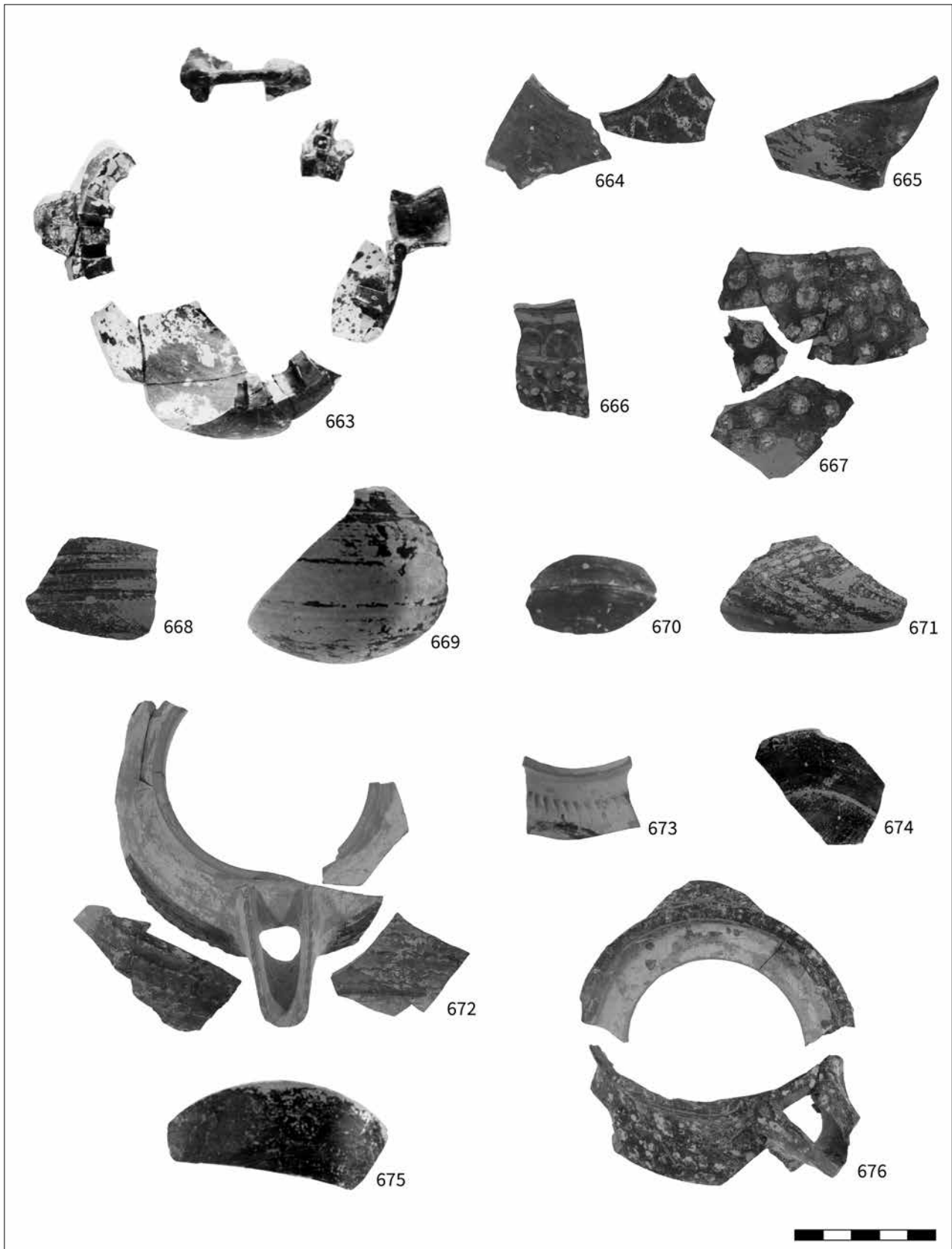

Tavola 64. Gruppo E, foto: *rhyta* (nn. 689-692), unguentario (n. 693)

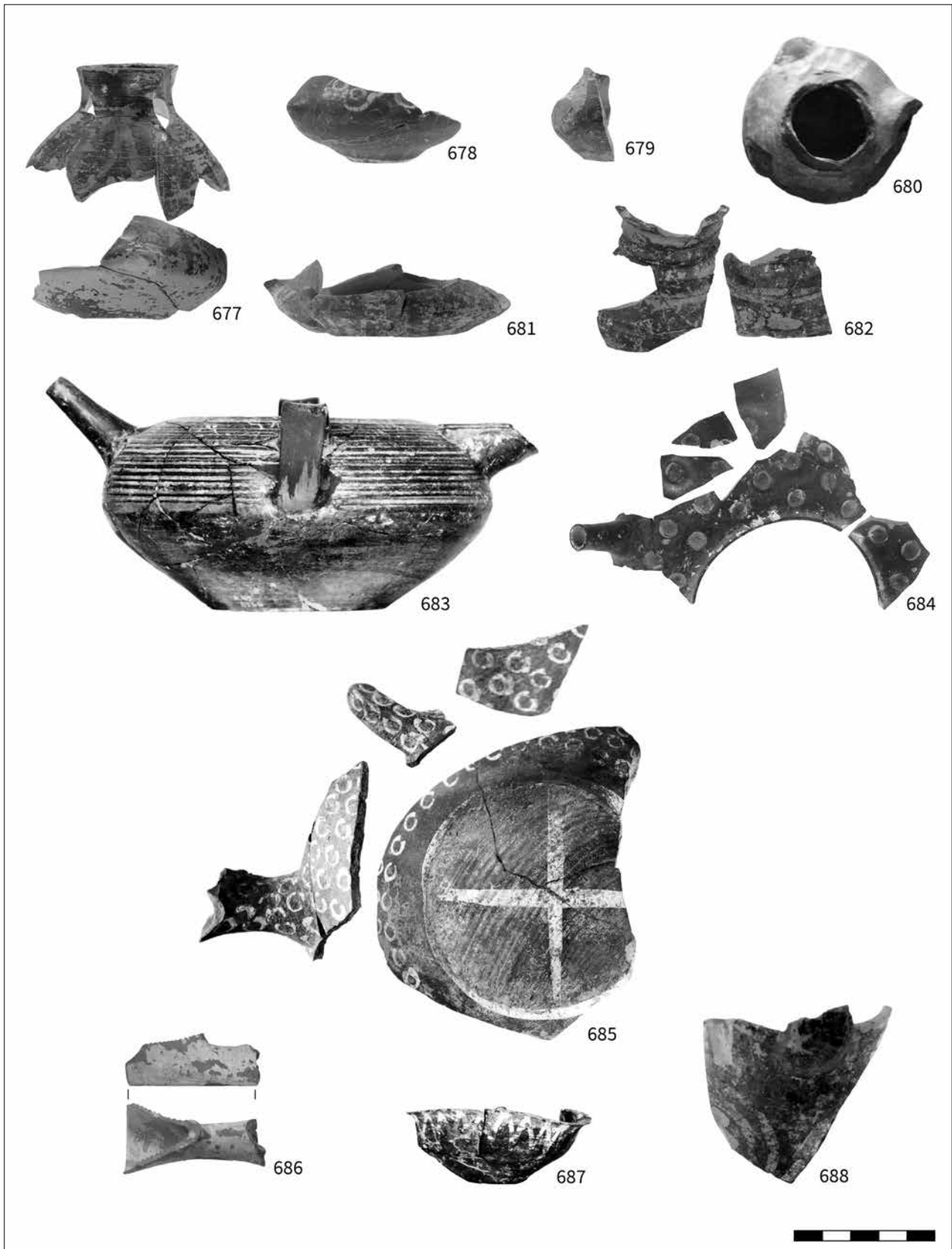

Tavola 65. Gruppo E, foto: anforischi (nn. 695-705)

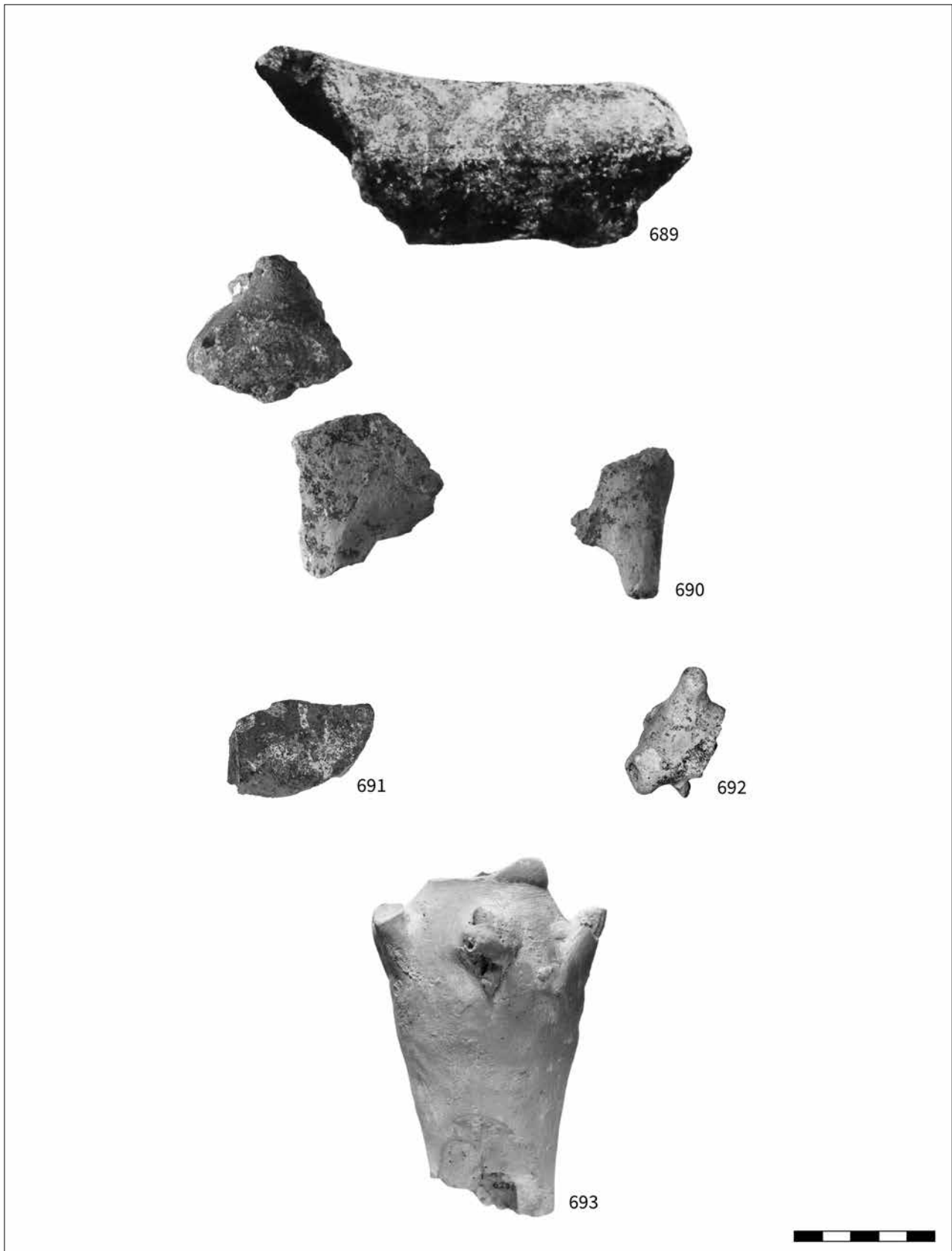

Tavola 66. Gruppo E, foto: anfore (nn. 706-712)

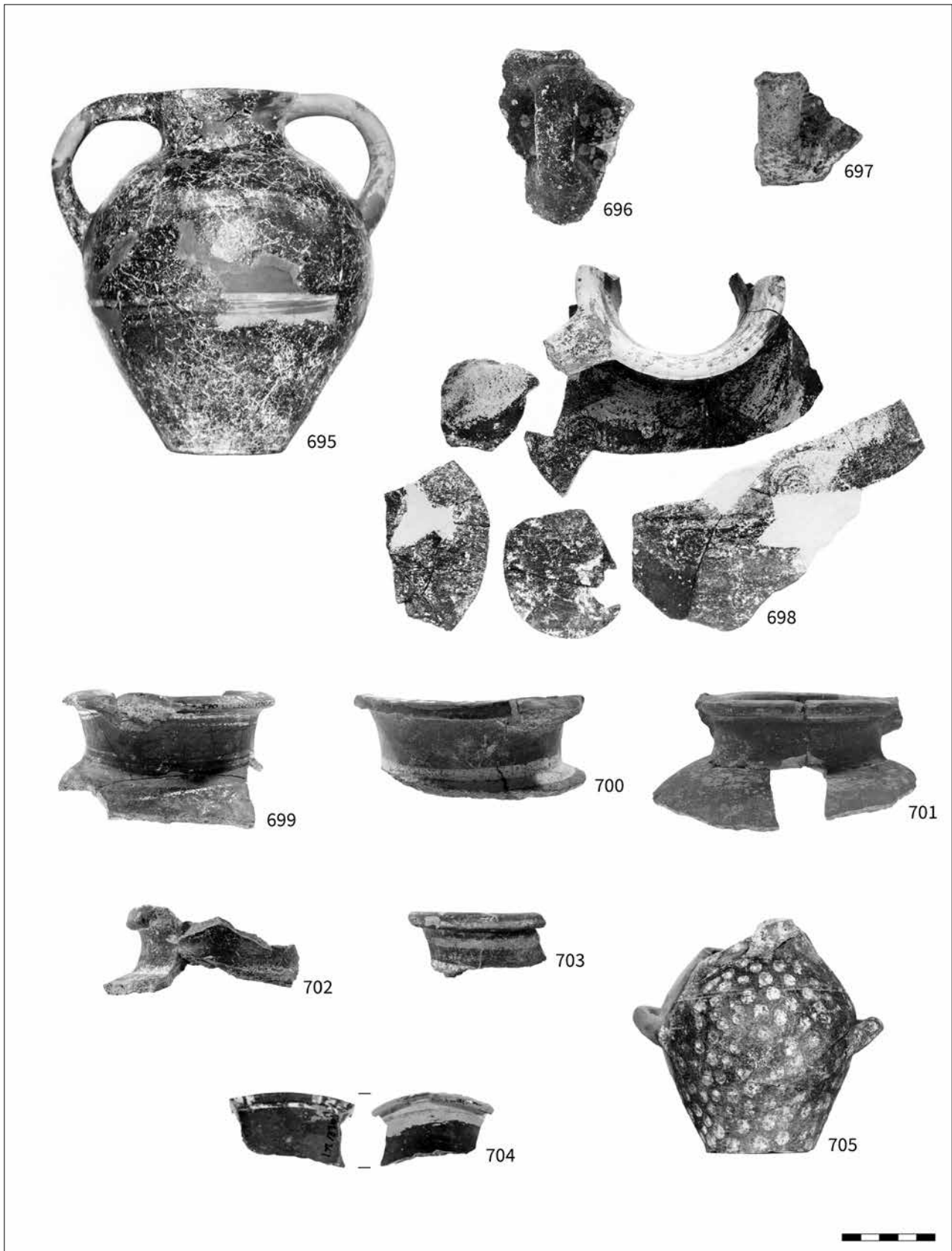

Tavola 67. Gruppo E, foto: giaretta pithoide (n. 713), *stamnoi* (nn. 713-722)



Tavola 68 . Gruppo E, foto: giare stamnoidi (nn. 723-725), pithoi (nn. 726-727)

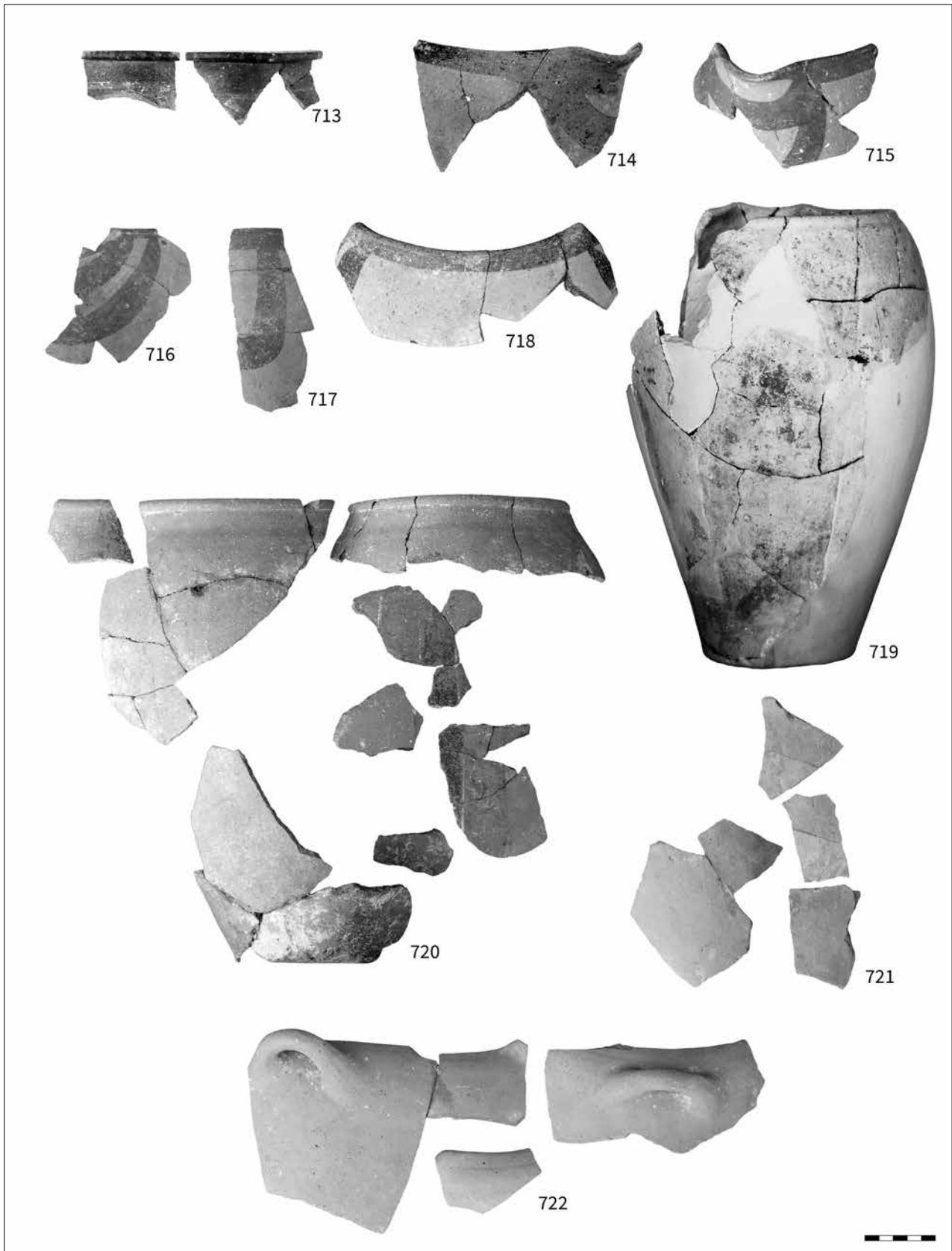

Tavola 69. Gruppo E, foto: *pitharakhia* (nn. 728-732), frammenti di vasi di forma chiusa (nn. 733-743)

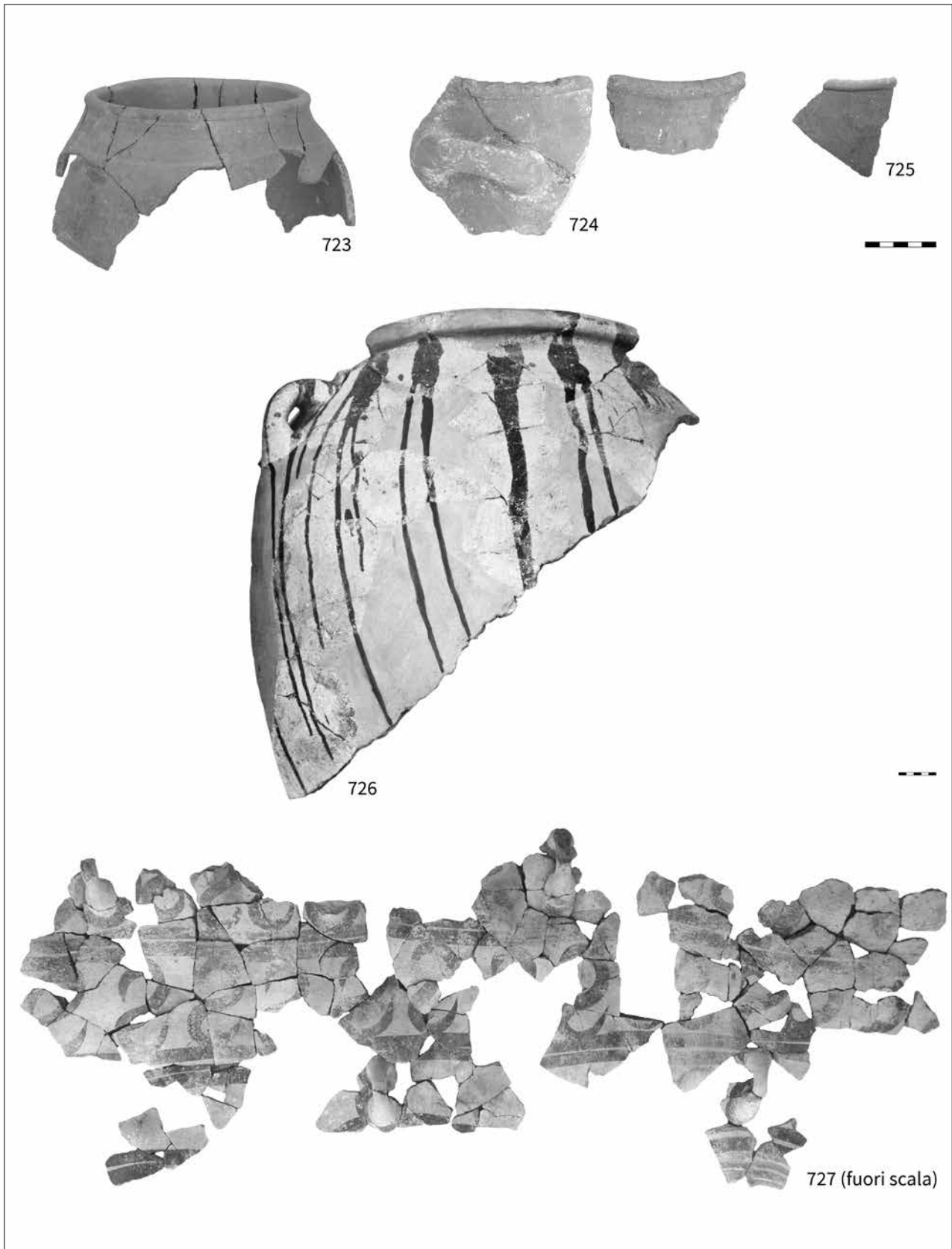

Tavola 70. Gruppo E, foto: frammenti di vasi di forma chiusa (nn. 744-769)

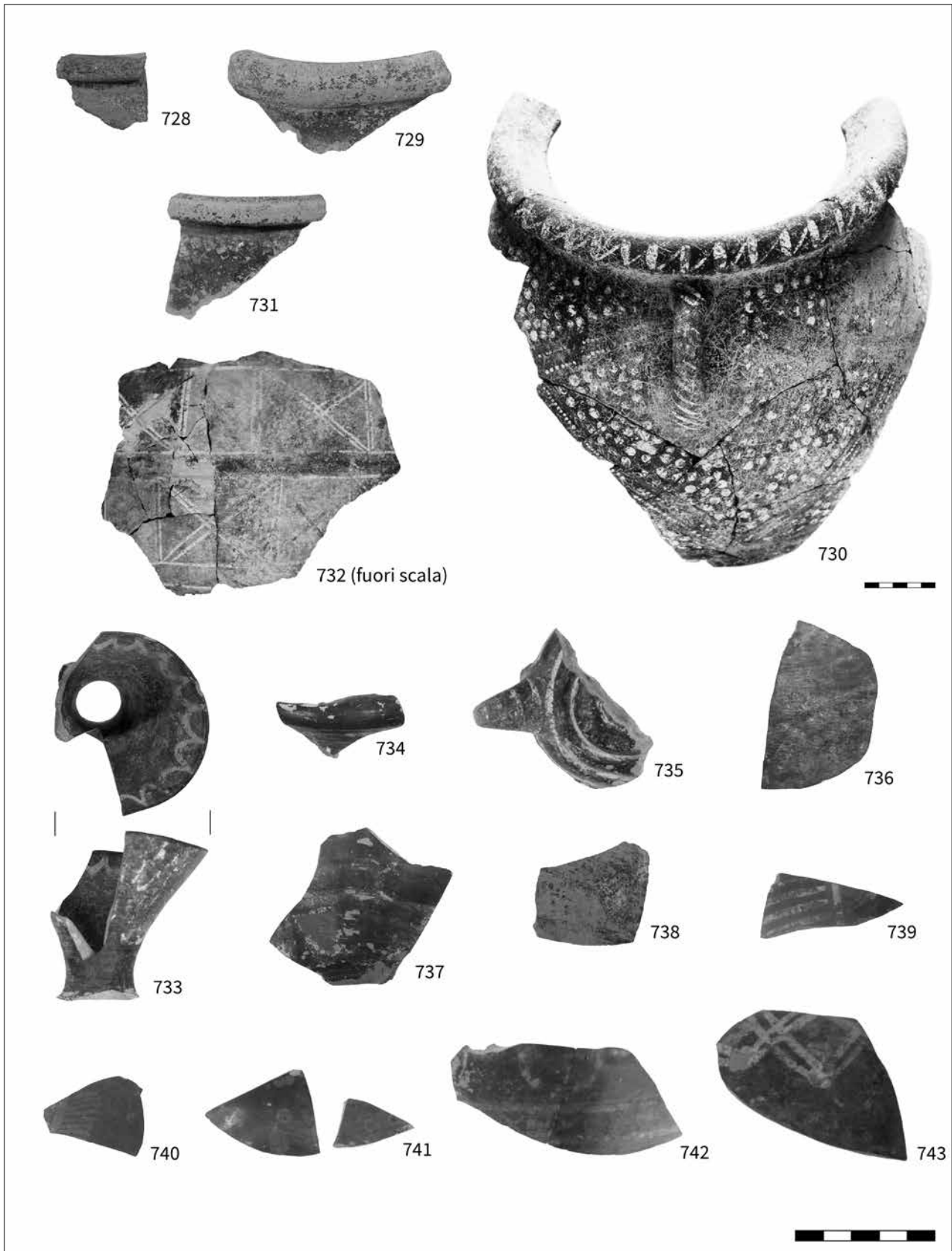

Tavola 71. Gruppo E, foto: frammenti di vasi di forma chiusa (nn. 770-783)

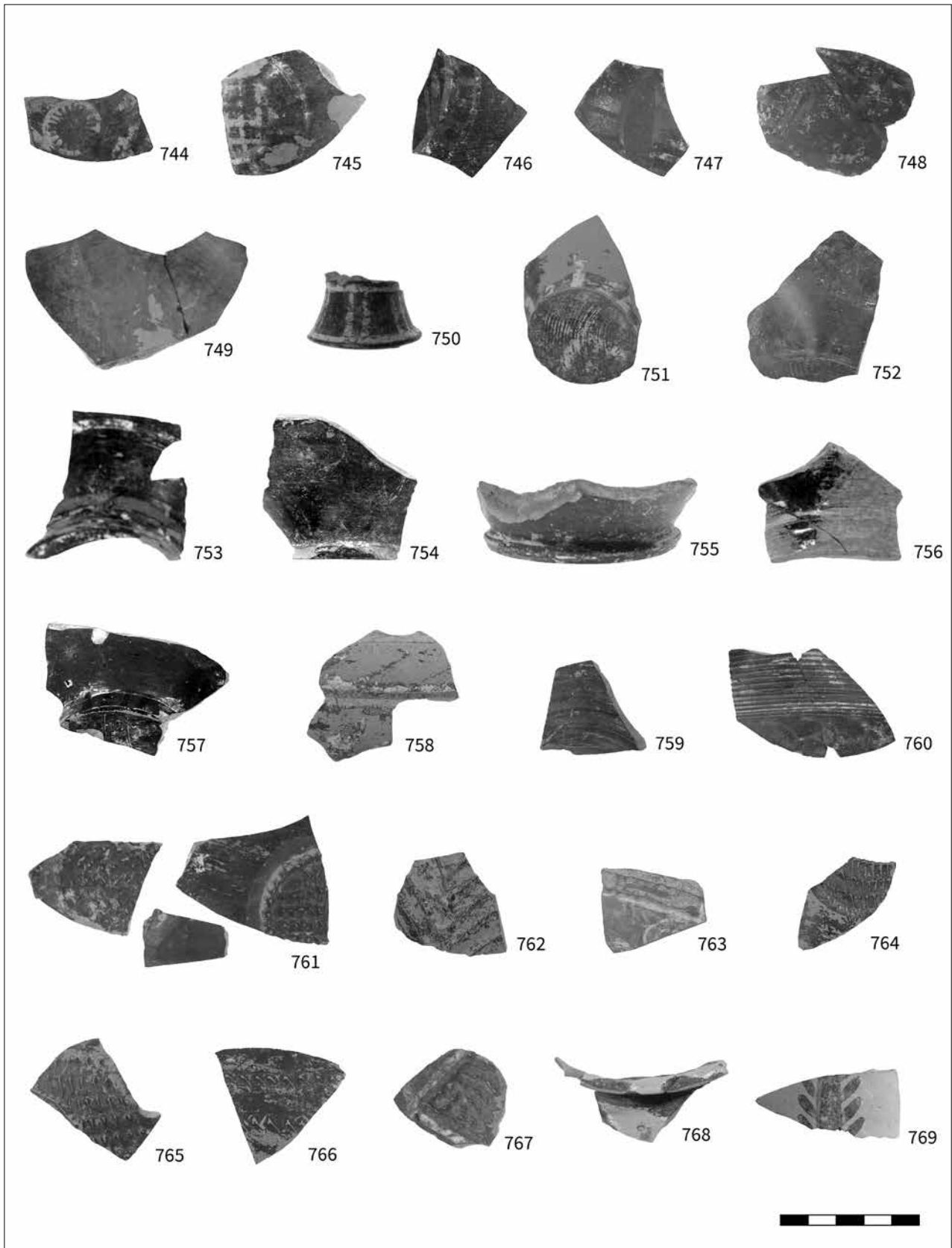

Tavola 72. Gruppo E, foto: frammenti di vasi di forma chiusa (nn. 784-800)

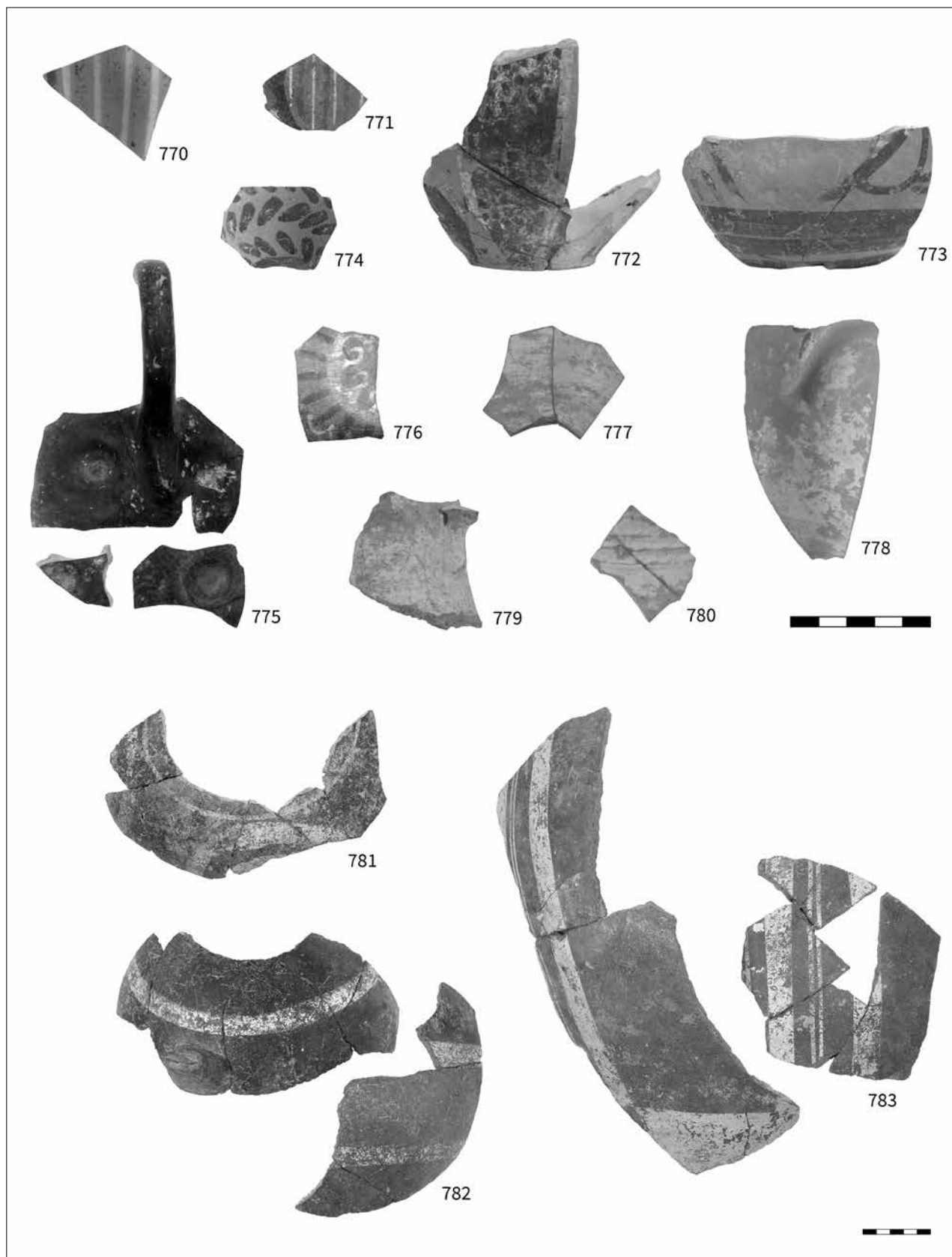

Tavola 73. Gruppo E, foto: frammenti di vasi di forma chiusa (nn. 801-816), coperchio (?) (n. 817)

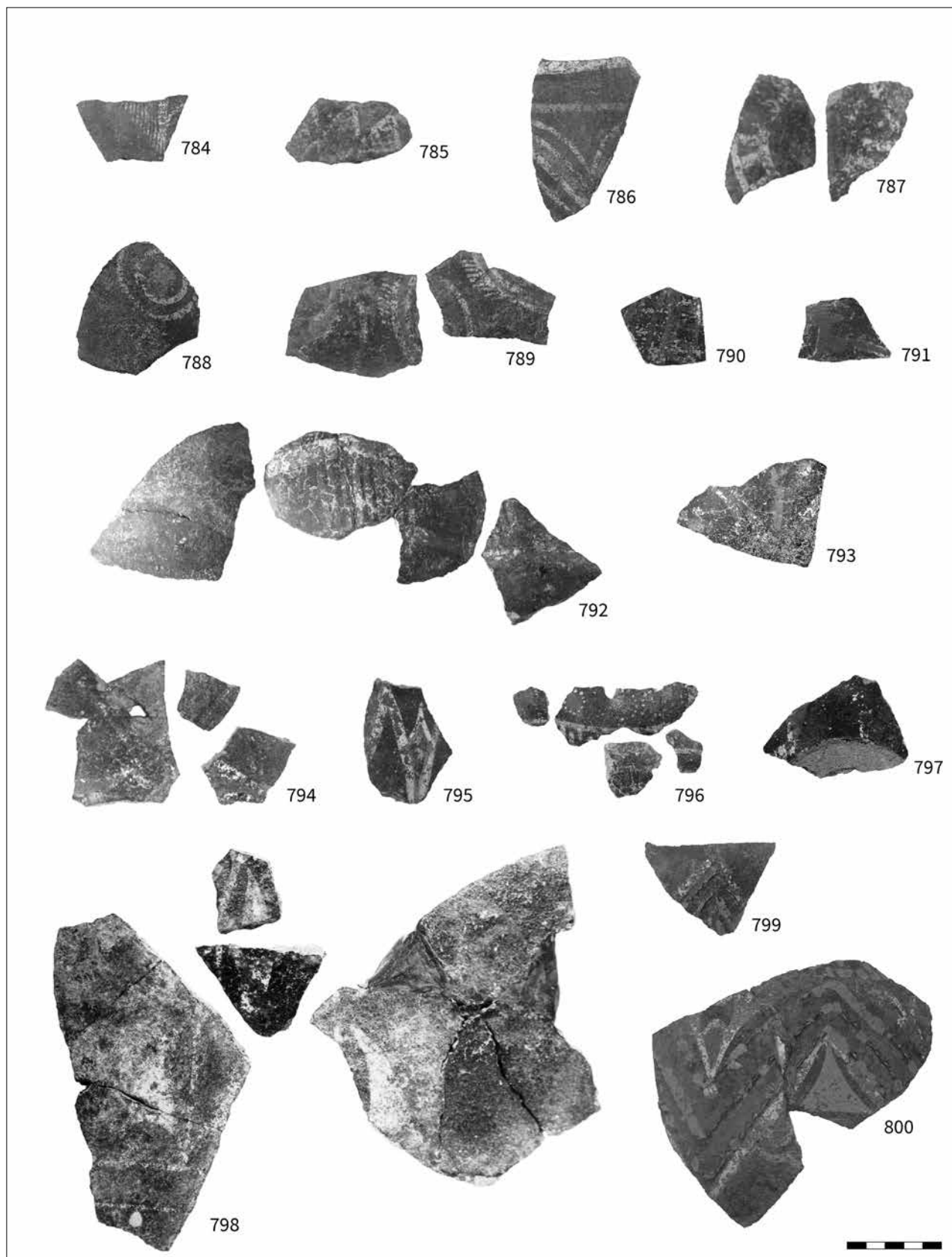

Tavola 74. Gruppo E, foto: coperchi (nn. 818-829)

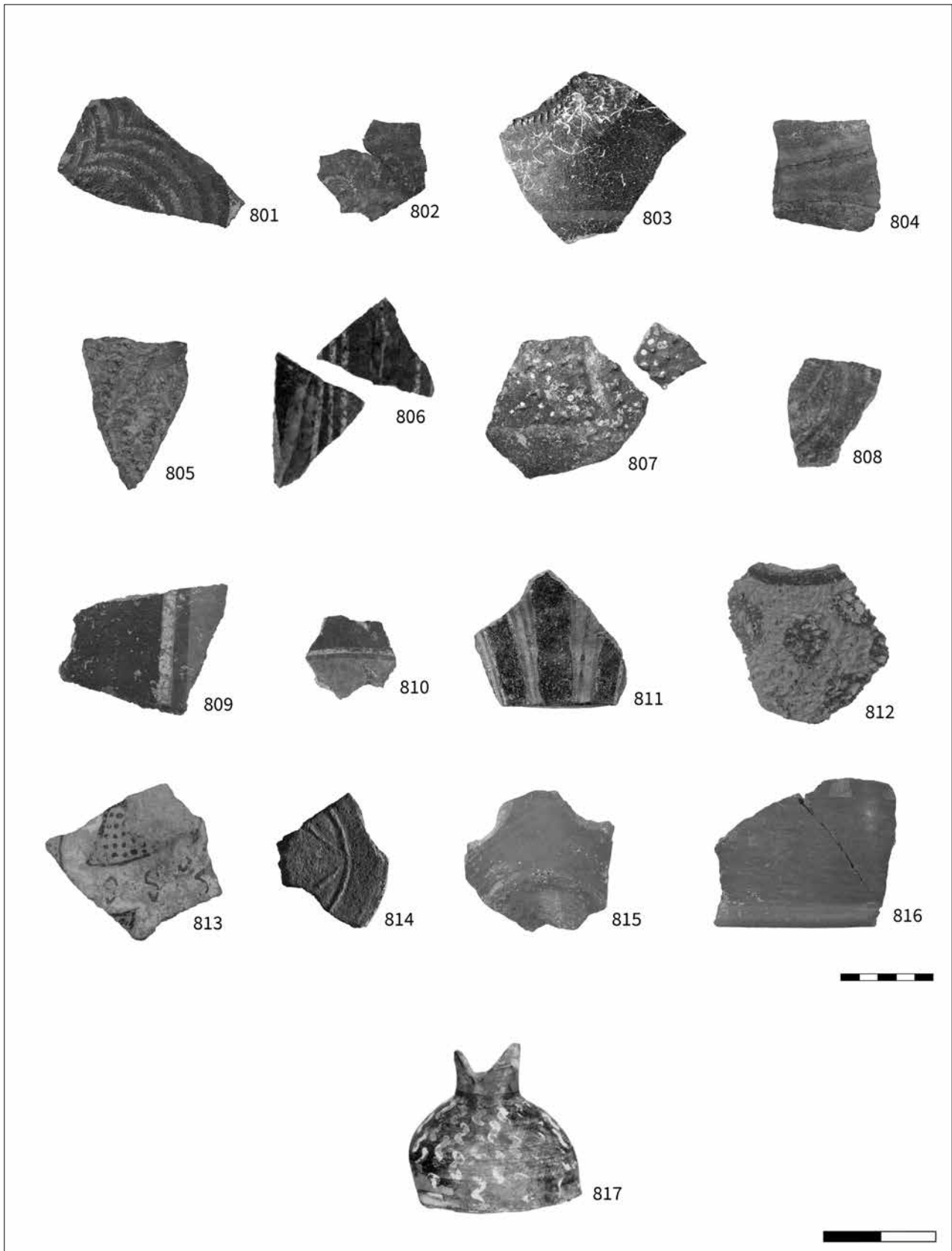

Tavola 75. Gruppo E, foto: lampade e bracieri (nn. 830-834), lucerne (nn. 835-843)

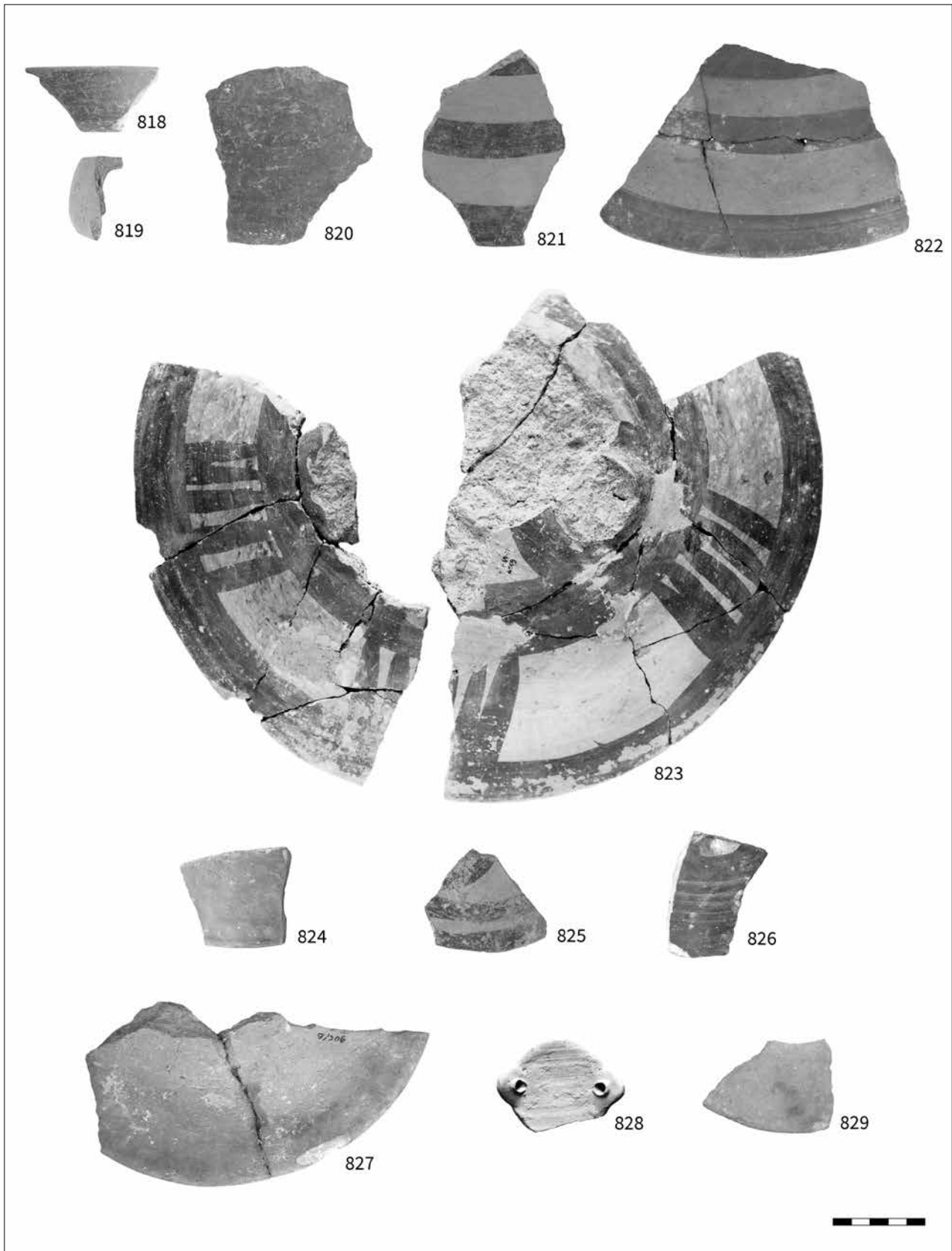

Tavola 76. Gruppo E, foto, *fire-box* (?) (n. 844), candeliere (?) (n. 845), elemento plastico (n. 846), modellino architettonico (n. 847), manufatti in pietra (L1-L17)

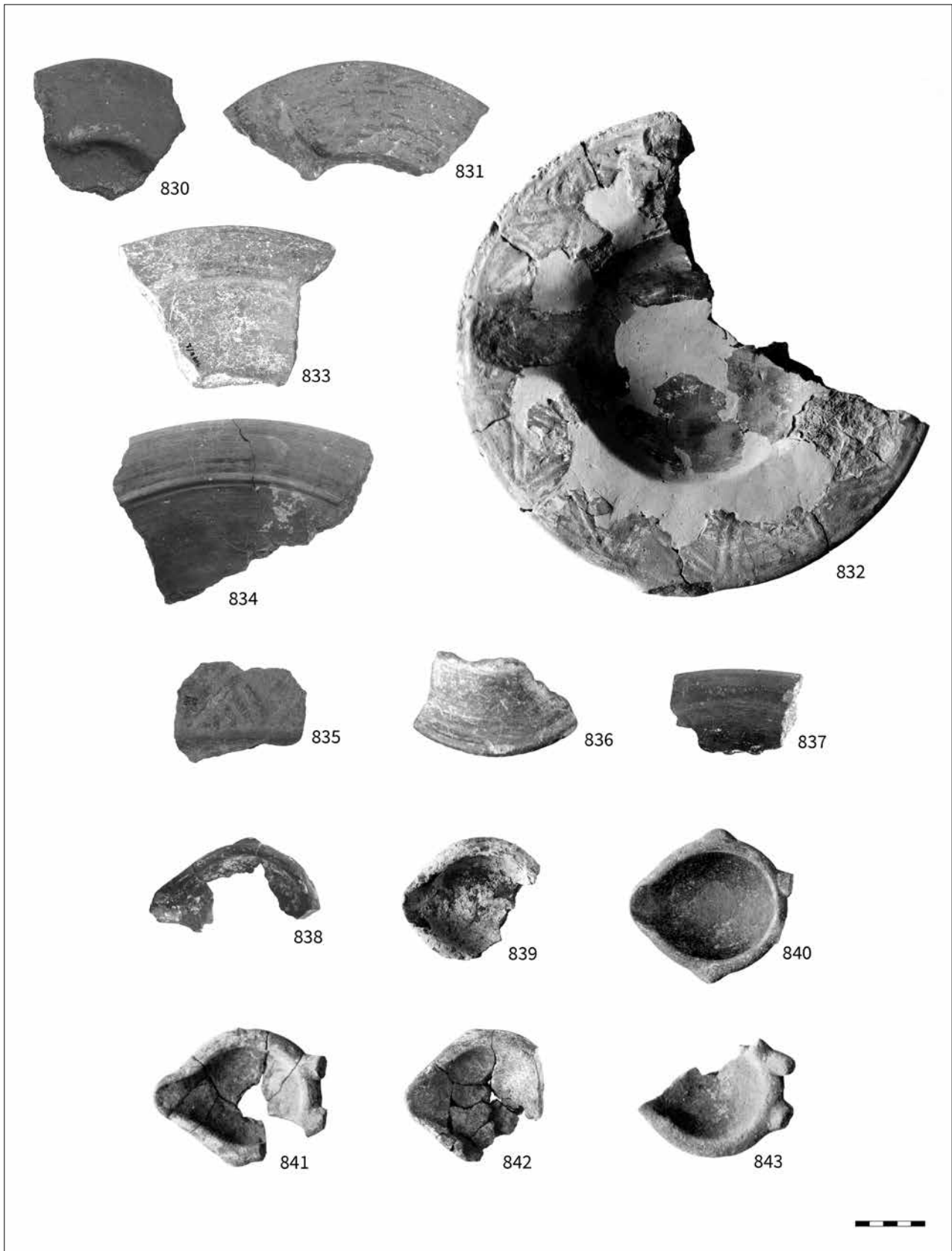

Tavola 77. Gruppo A, disegni: tazze (nn. 3-18)

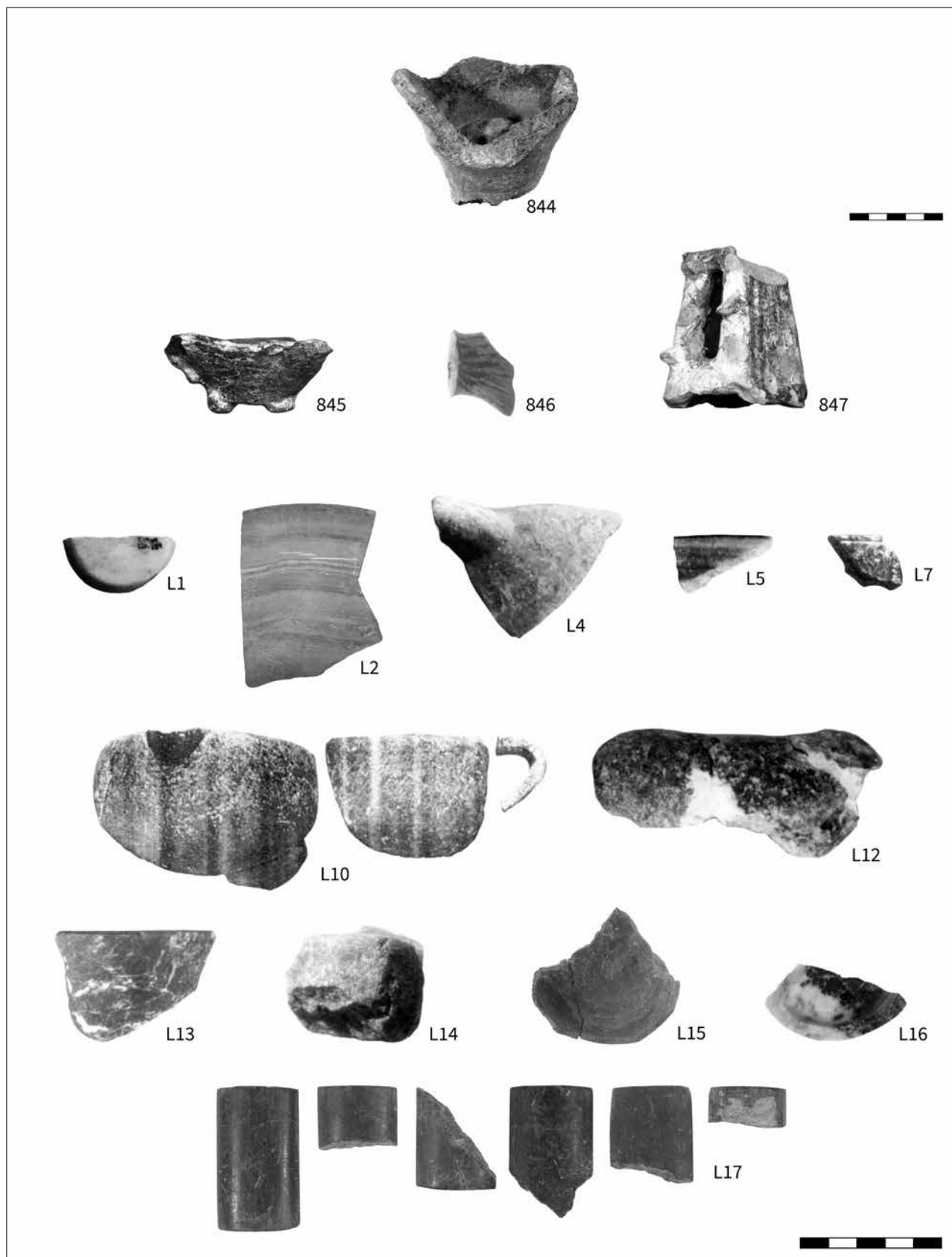

Tavola 78. Gruppo A, disegni: lattiera (n. 19), *skoutelia* (nn. 38-45), ciotole (nn. 47-54), vaso multiplo (n. 55)

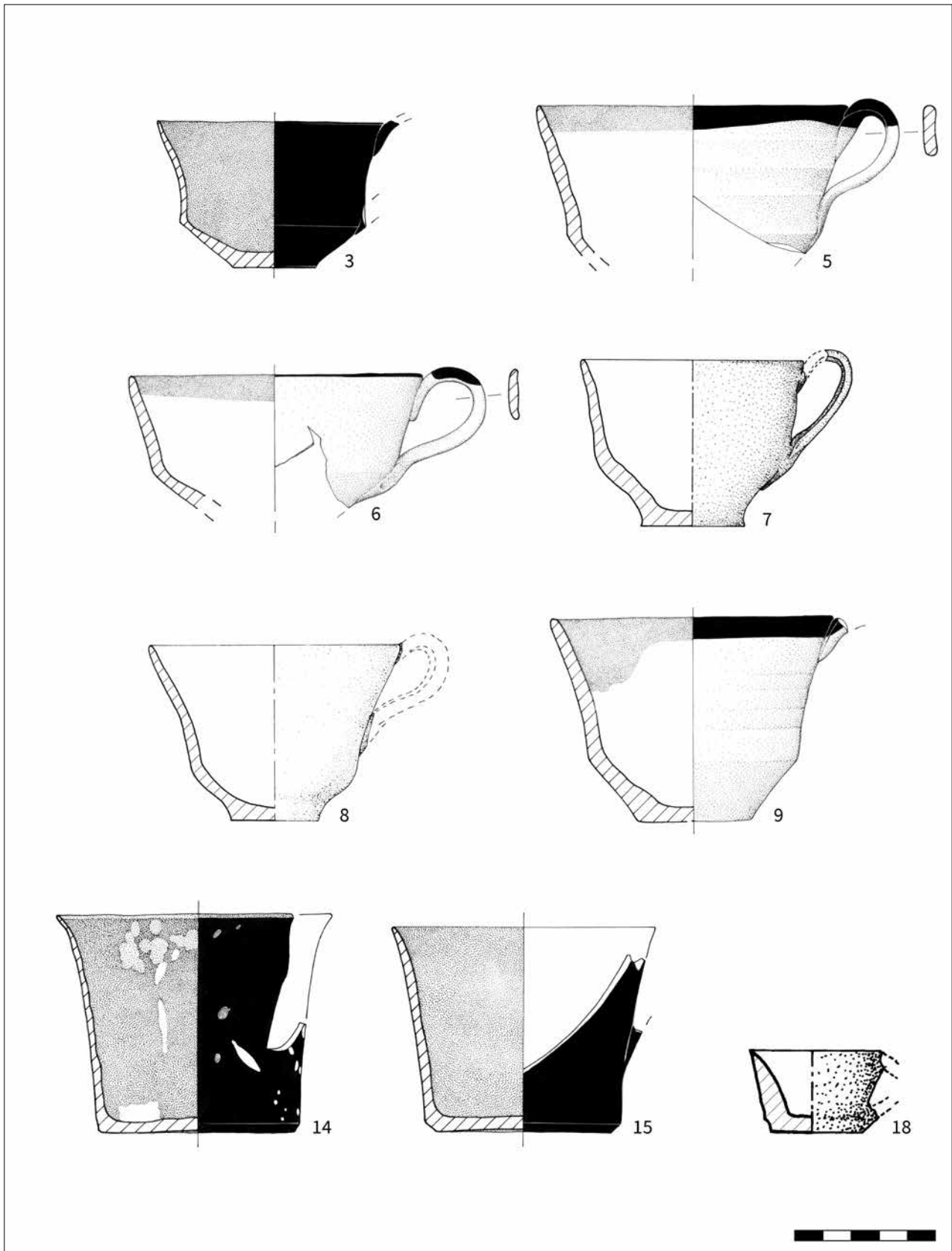

Tavola 79. Gruppo A, disegni: bacino (n. 60), brocca (n. 61), boccale (n. 64), lucerne (nn. 68-69), *fire-boxes* (nn. 70-71), olletta (n. 76)

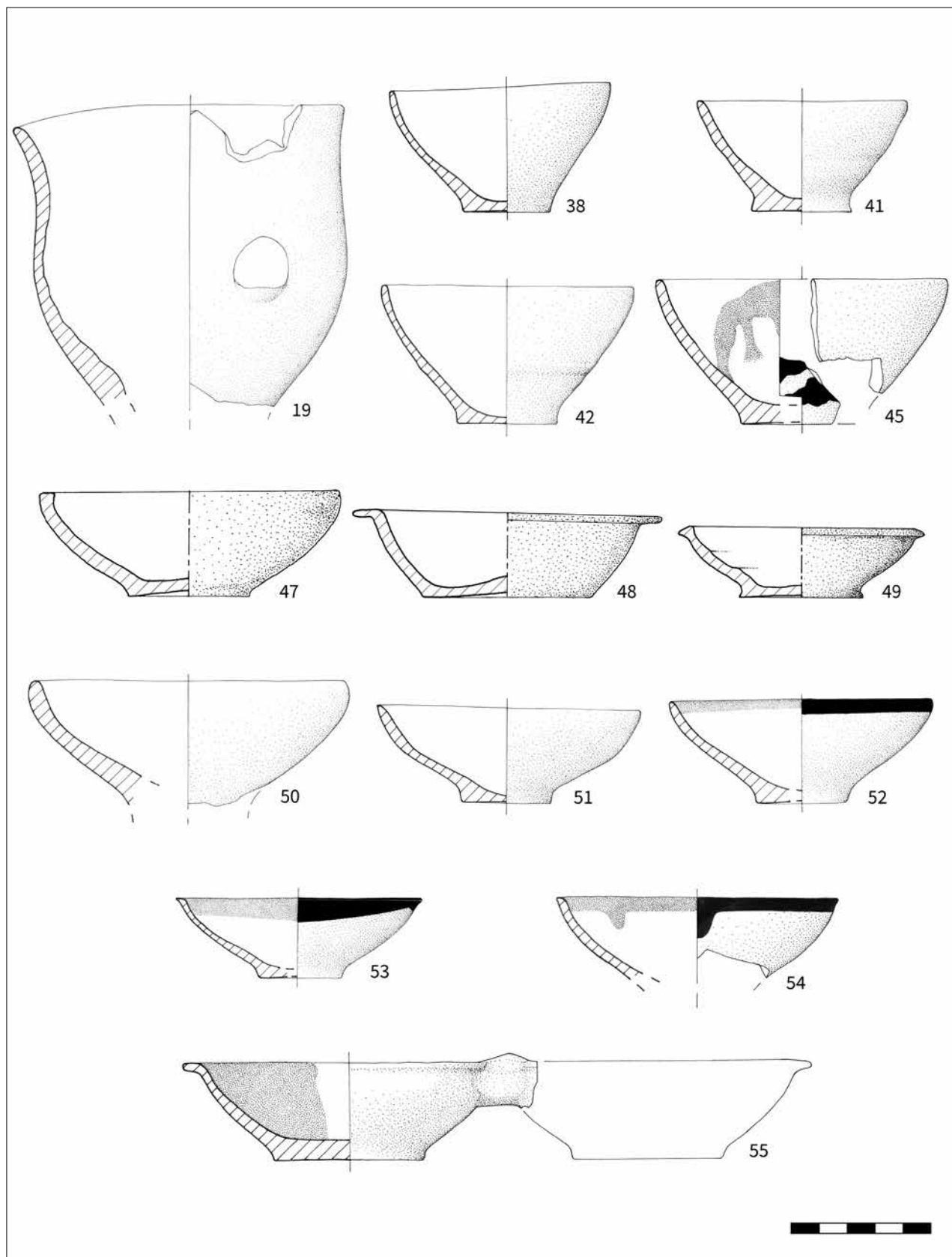

Tavola 80. Gruppo B, disegni: tazze (nn. 79-87), lattiera (n. 90)

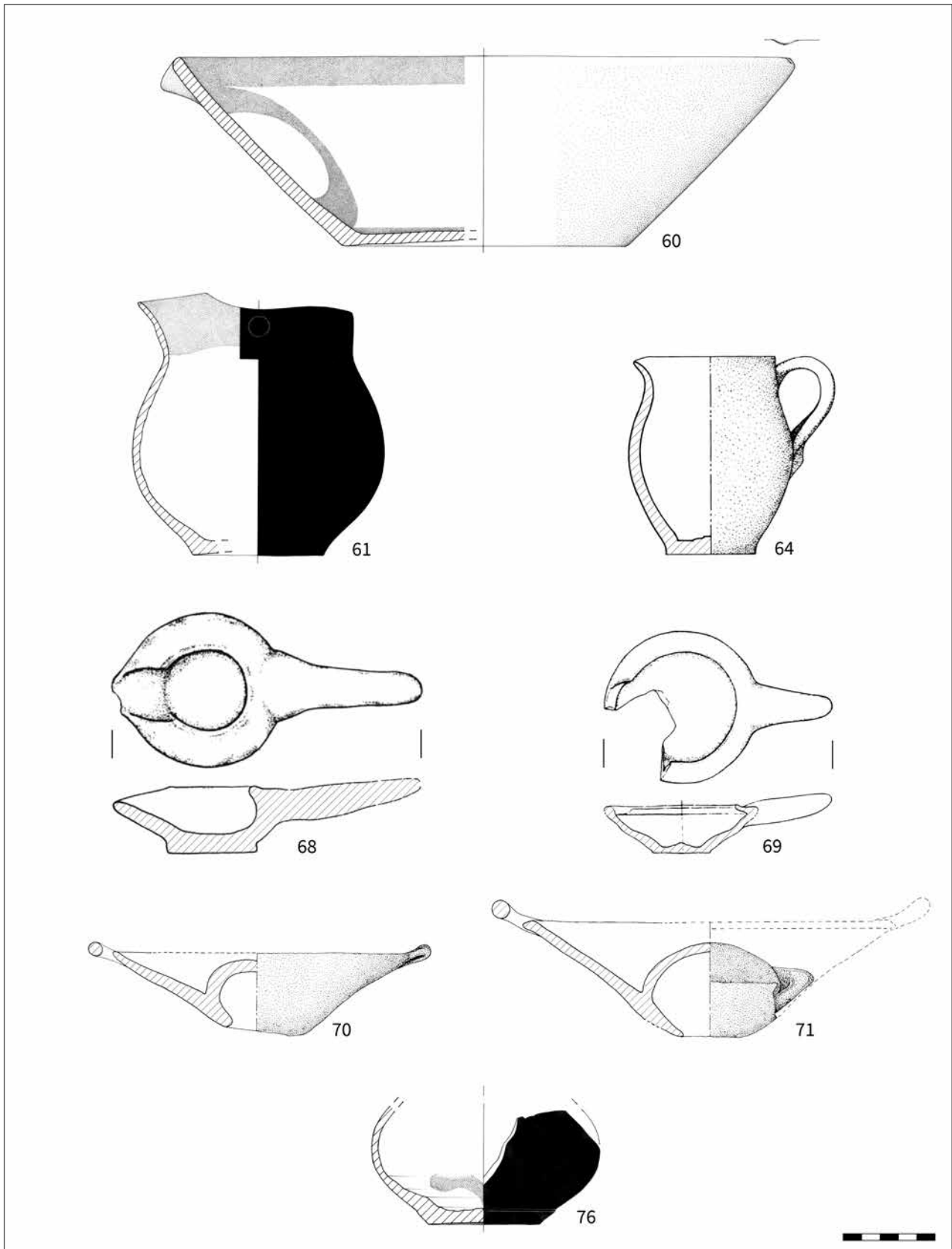

Tavola 81. Gruppo B, disegni: *skoutelia* (nn. 92-93), ciotola (n. 97), piatti (nn. 101-102), bacini (nn. 103-105)

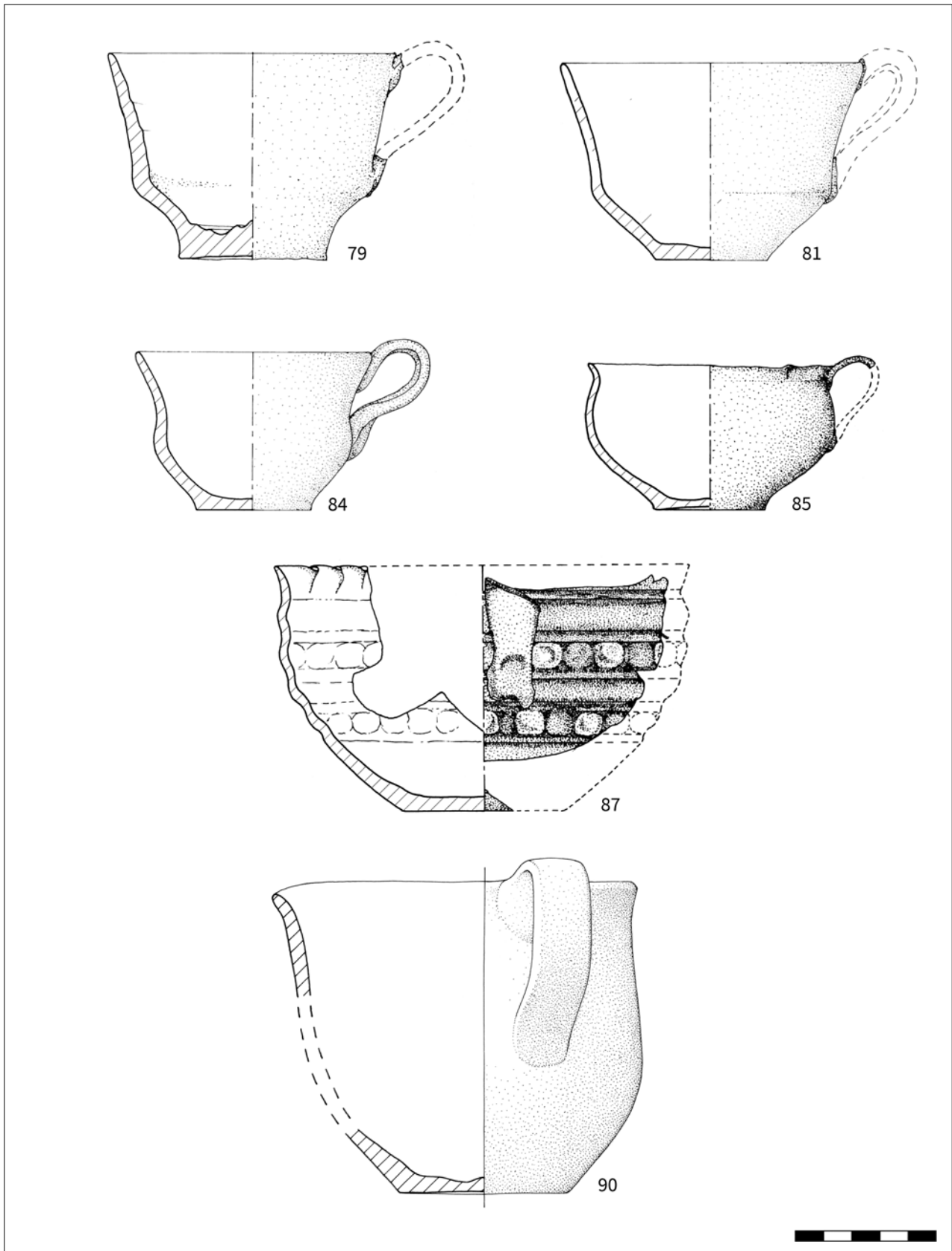

Tavola 82. Gruppo B, disegni: vaso a sospensione (n. 106), brocca (n. 108), olletta (n. 112). Gruppo C, disegni: *skouteli* (n. 120), ciotola (n. 127). Gruppo D, disegni: *skoutelia* (nn. 128-143)

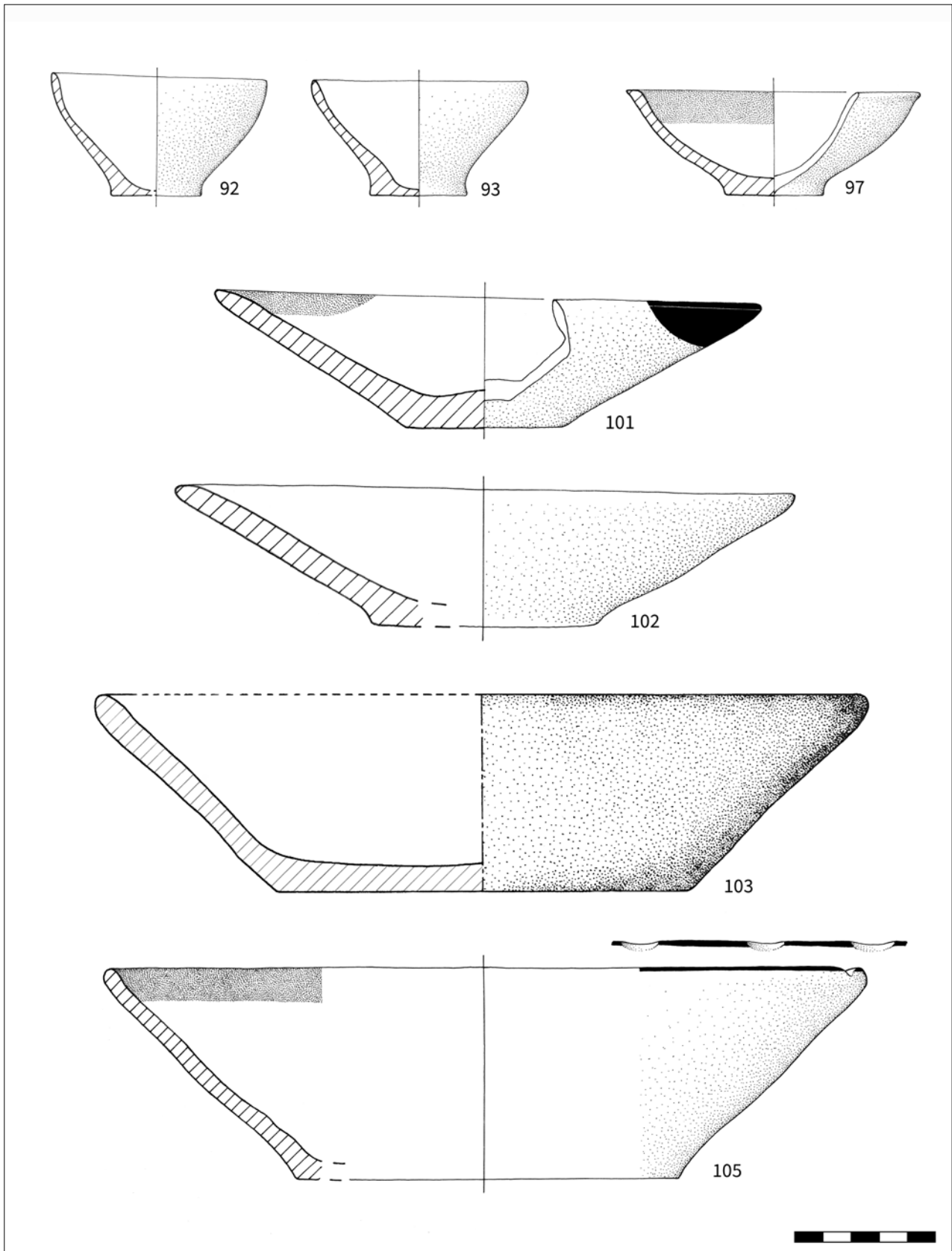

Tavola 83. Gruppo E, disegni: coppe (nn. 145-150)

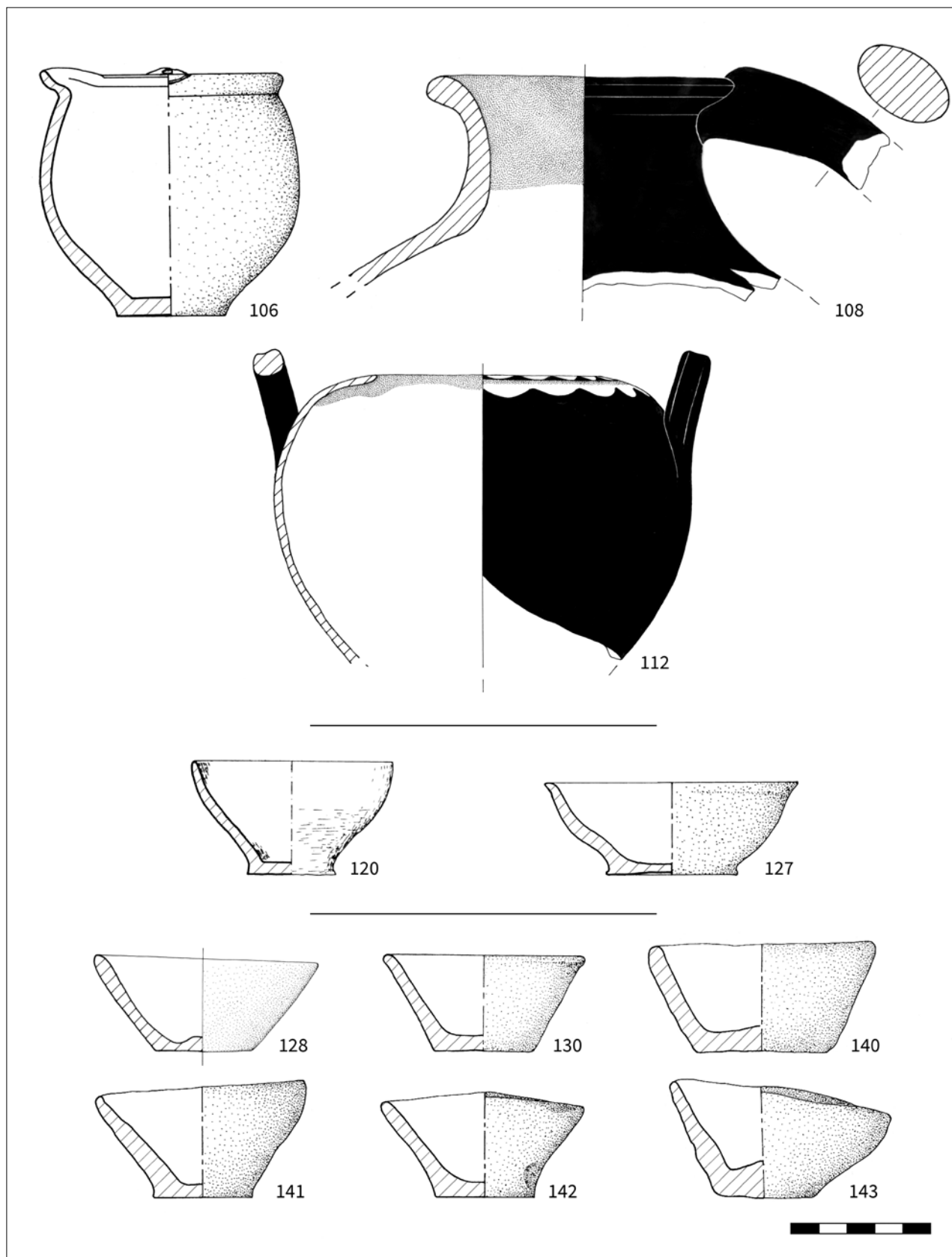

Tavola 84. Gruppo E, disegni: coppe e coppette (nn. 152-160)

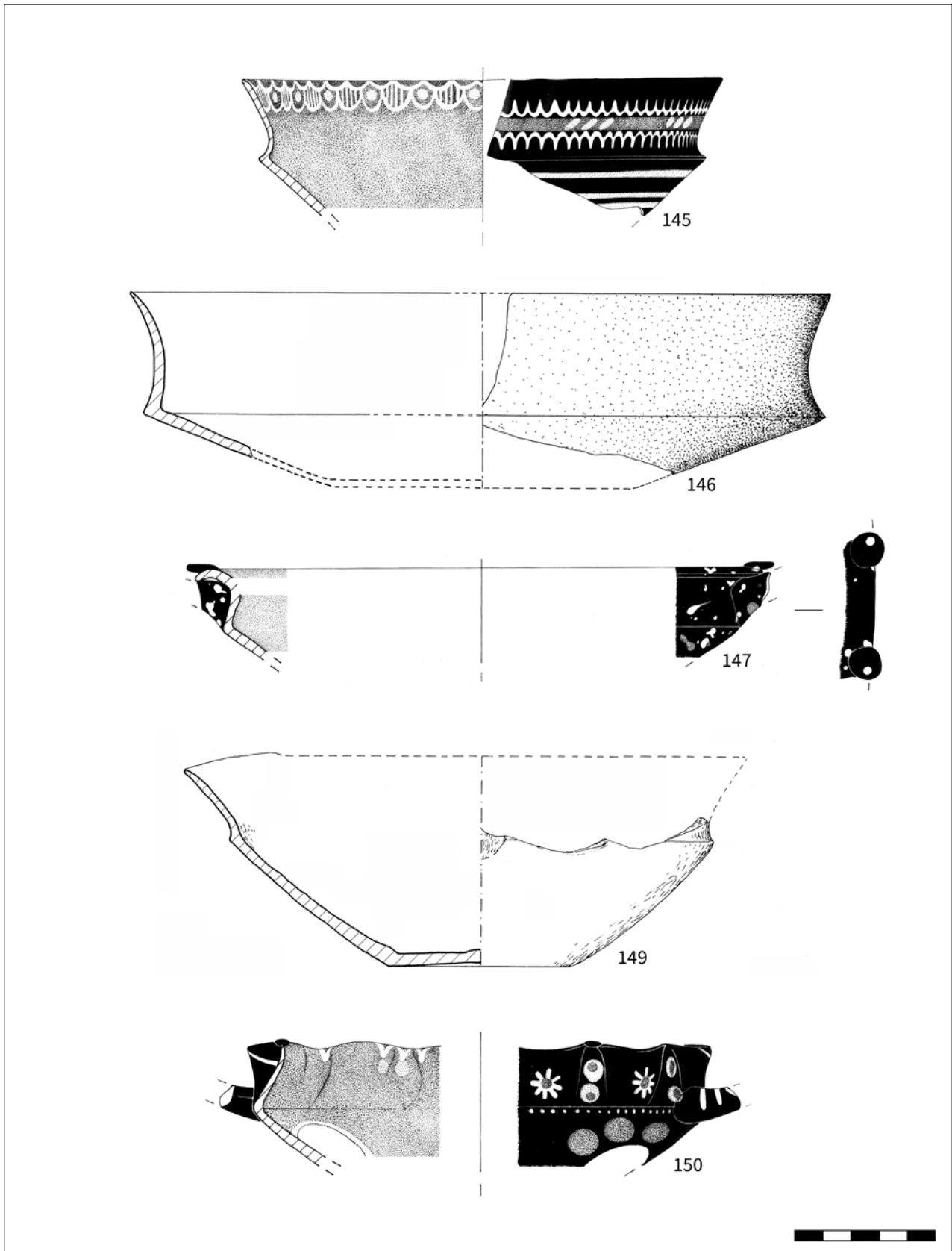

Tavola 85. Gruppo E, disegni: tazze (nn. 163-173)

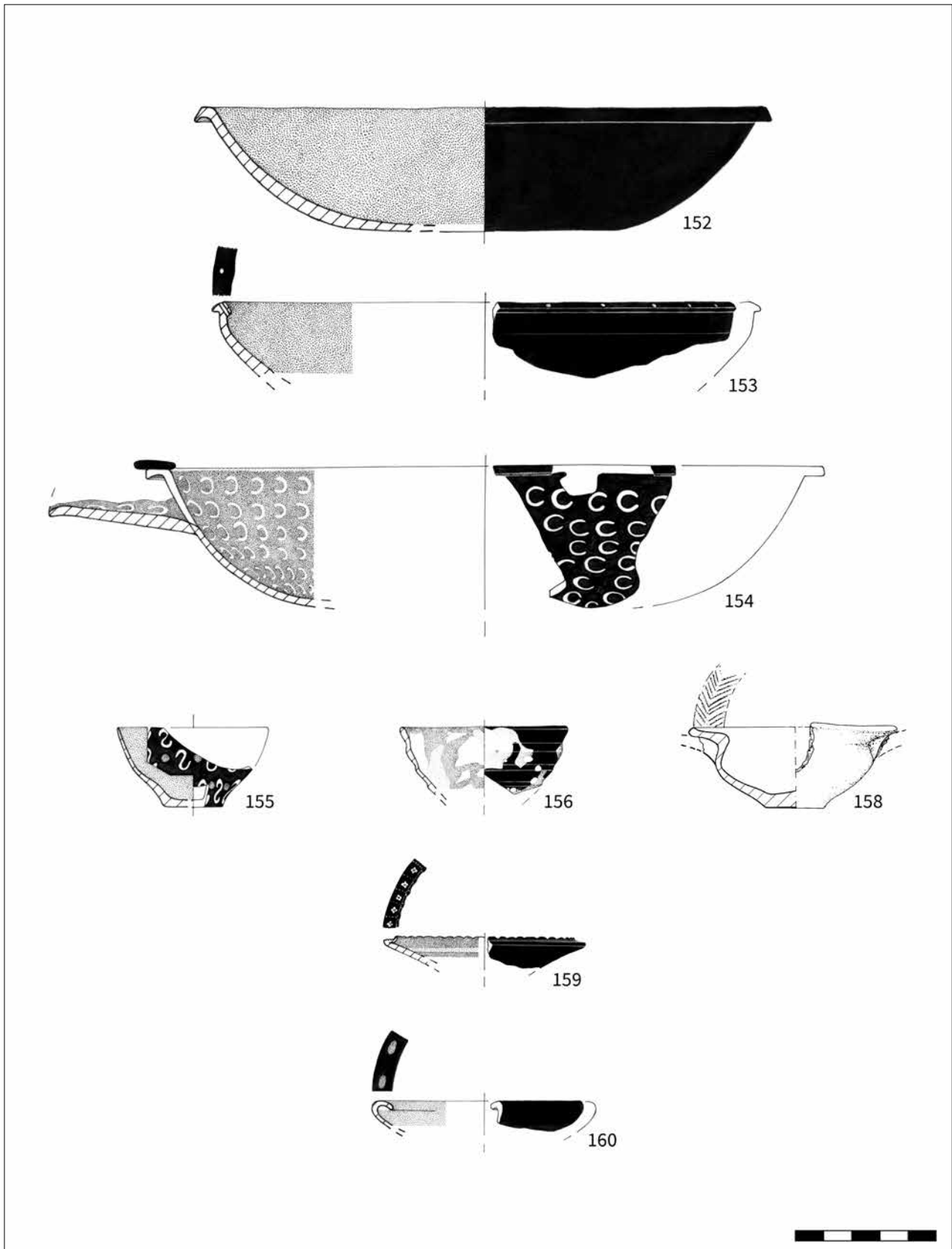

Tavola 86. Gruppo E, disegni: tazze (nn. 180-203), bicchiere (n. 207)

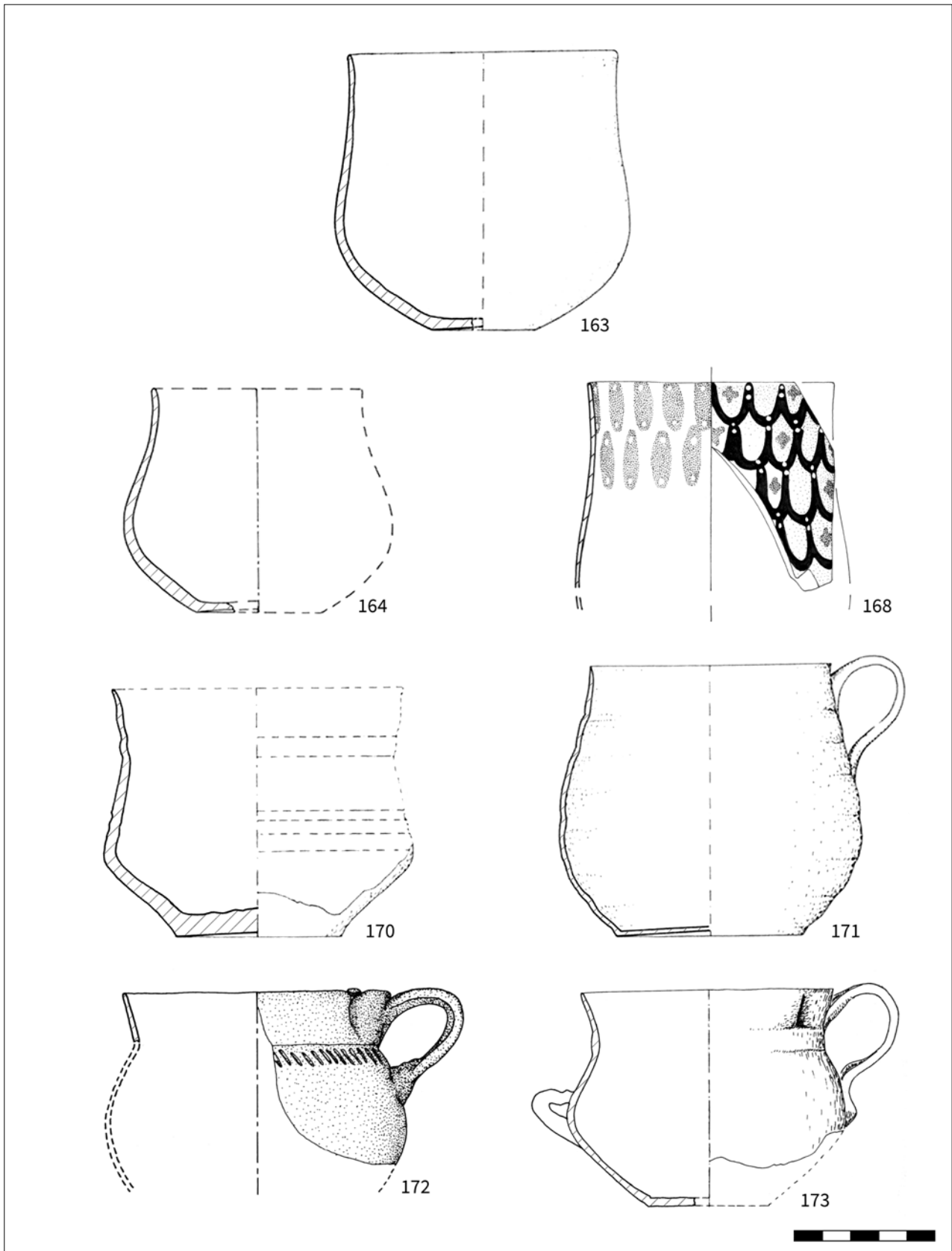

Tavola 87. Gruppo E, disegni: lattia (n. 210), skoutelia (nn. 213-272)

Tavola 88. Gruppo E, disegni: *skoutelia* (nn. 278-331)

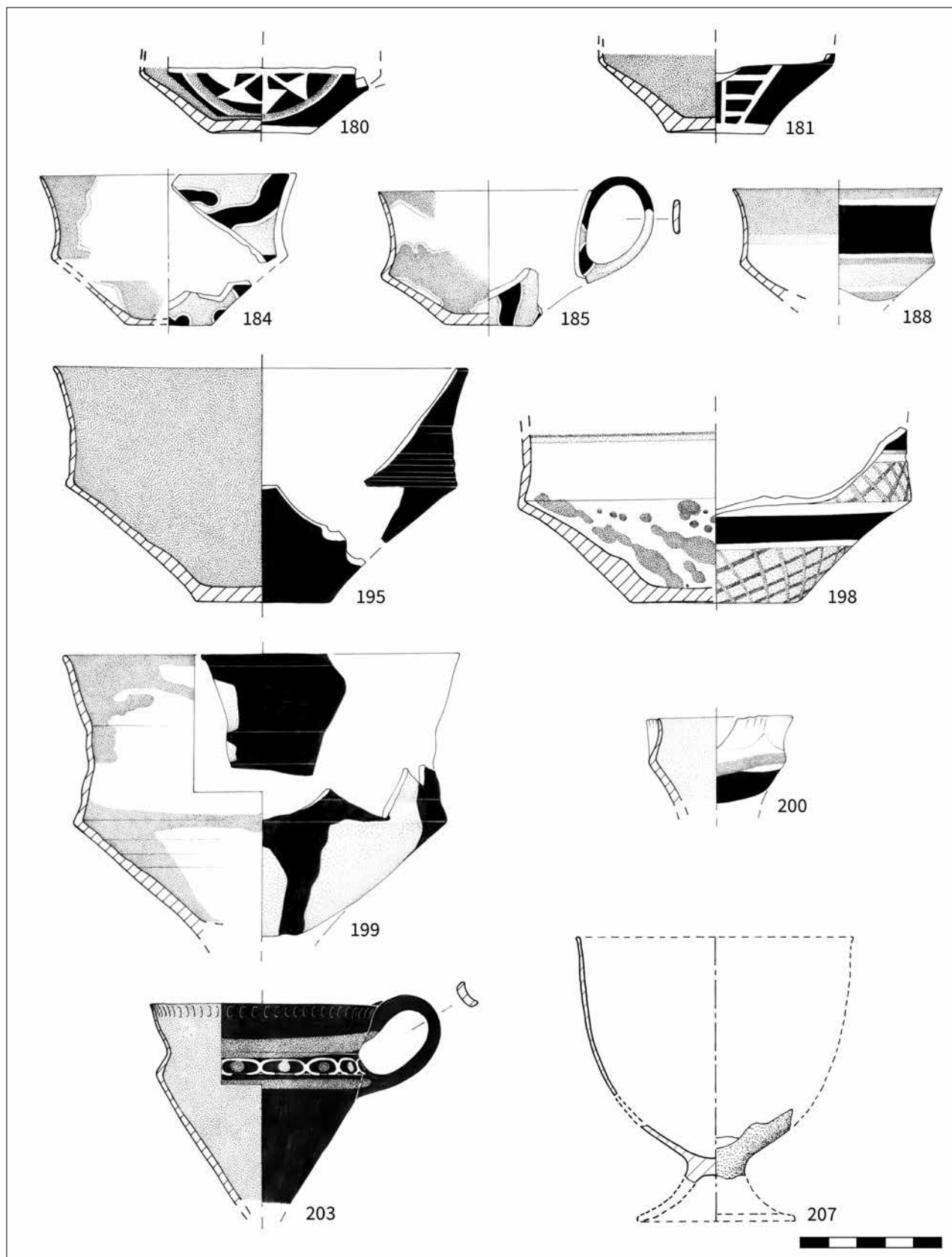

Tavola 89. Gruppo E, disegni: skoutelia (nn. 333-388)

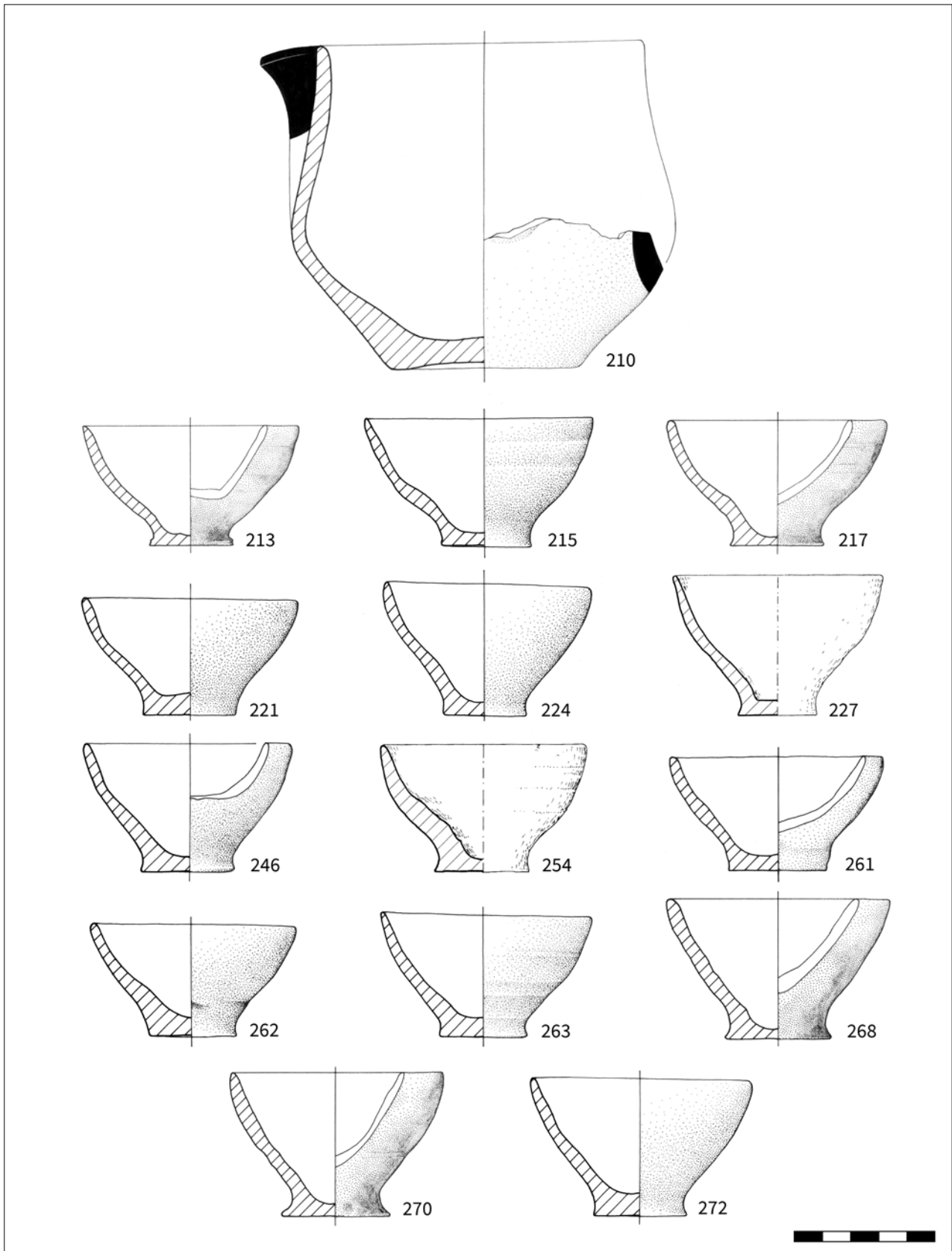
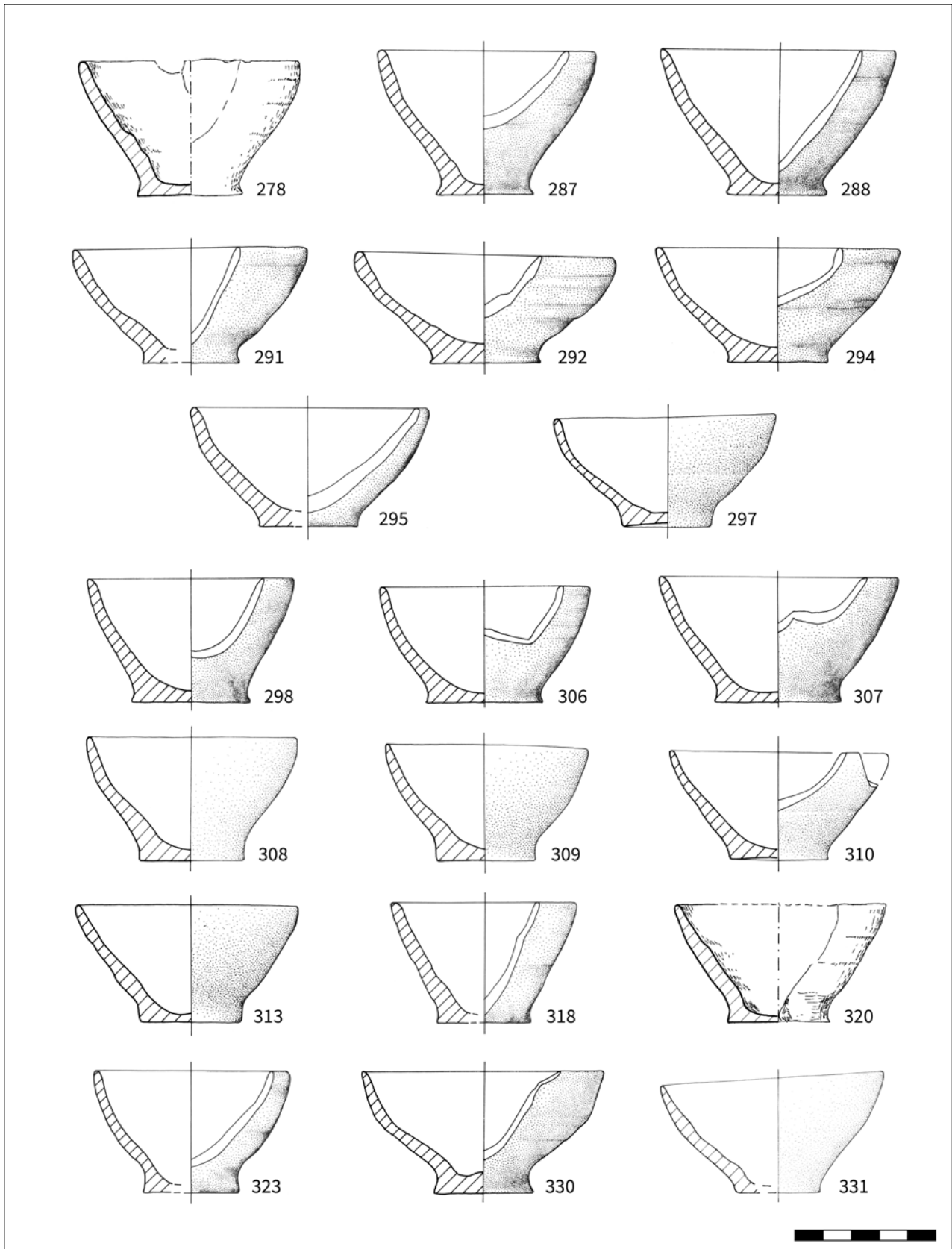
Tavola 90. Gruppo E, disegni: *skoutelia* (nn. 389-412), ciotola (n. 417), piatto (n. 421)



Tavola 91. Gruppo E, disegni: piatti (nn. 422-429)

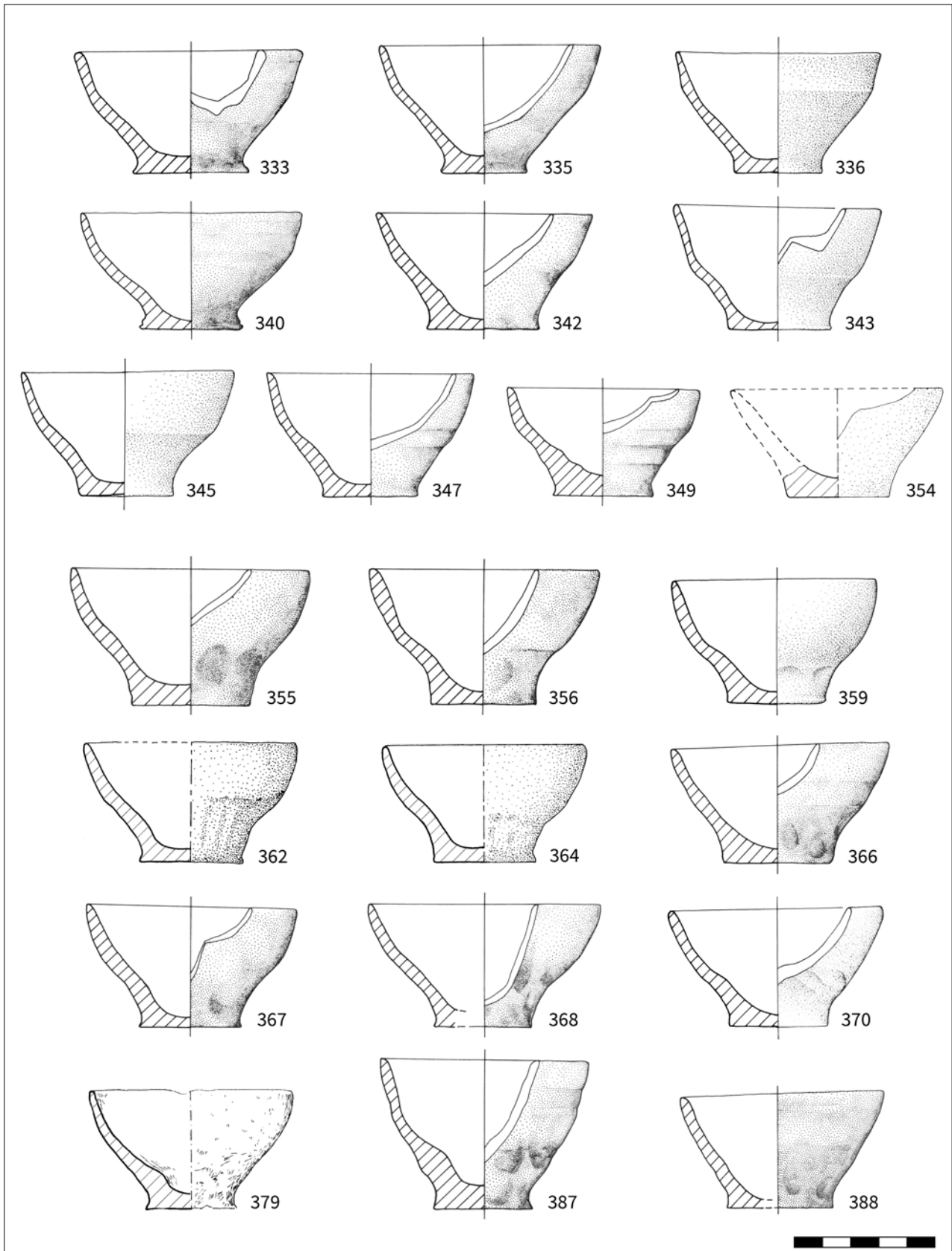
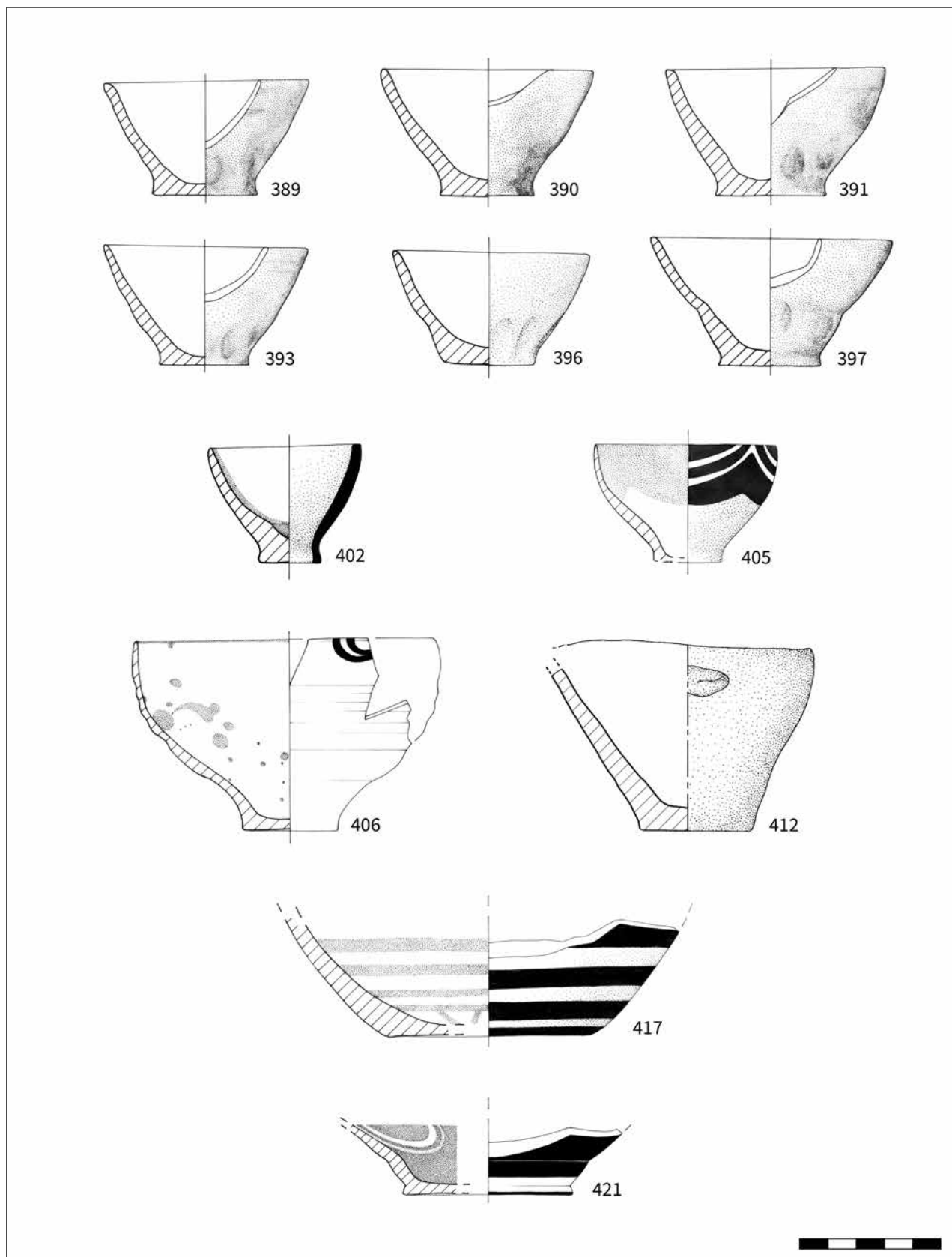

Tavola 92. Gruppo E, disegni: bacini (nn. 430-434)

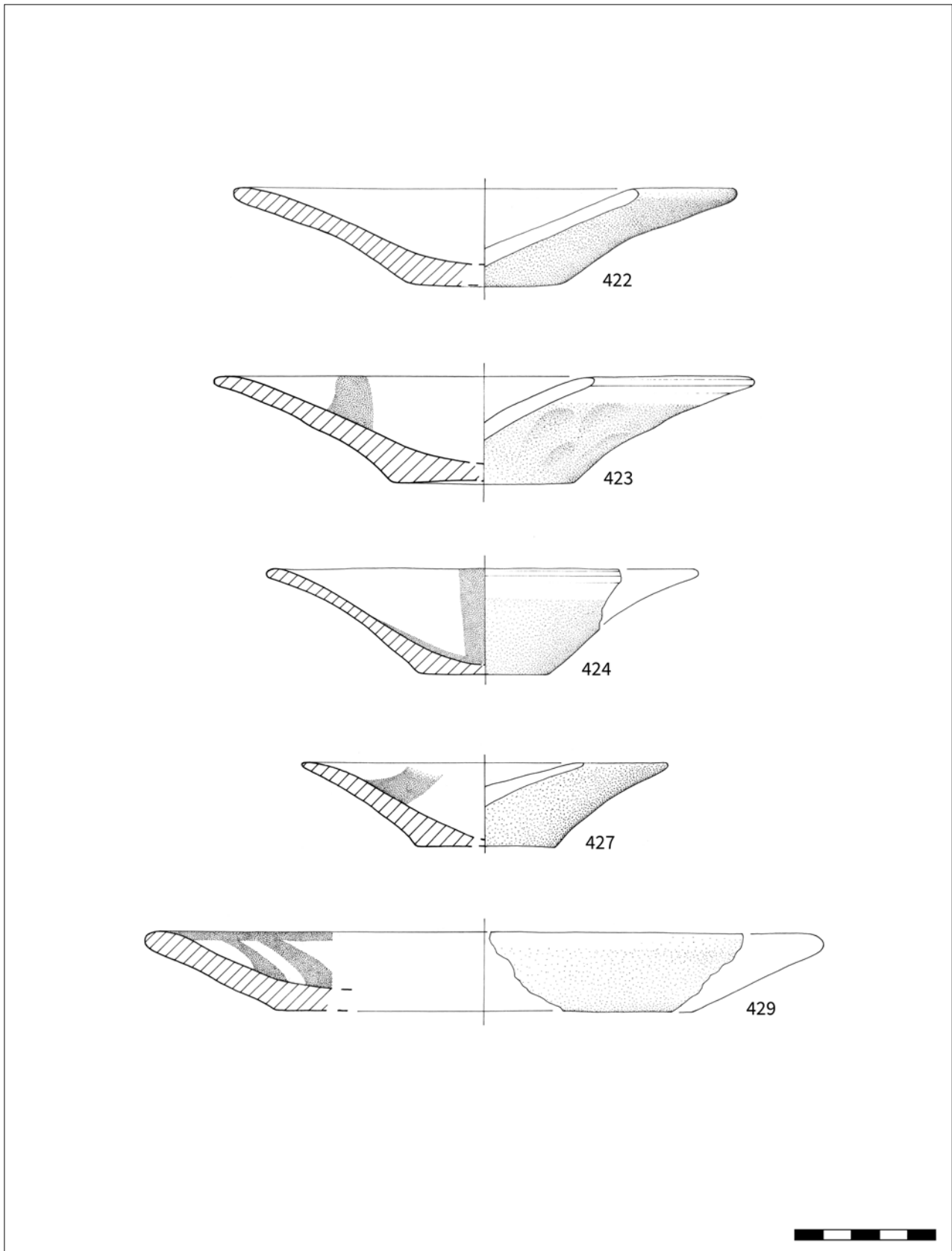

Tavola 93. Gruppo E, disegni: bacini (nn. 435-443)

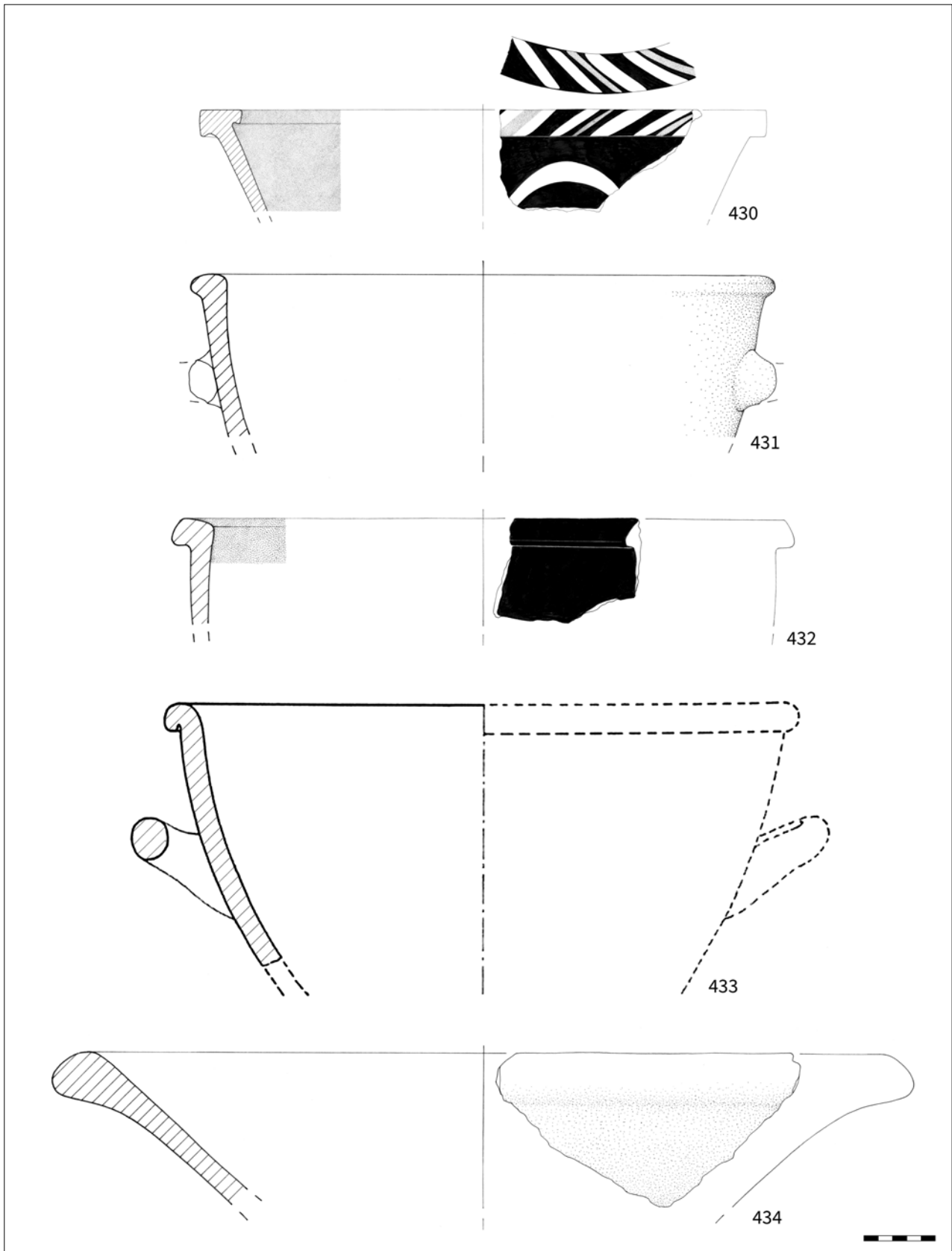

Tavola 94. Gruppo E, disegni: bacini (nn. 444-453)

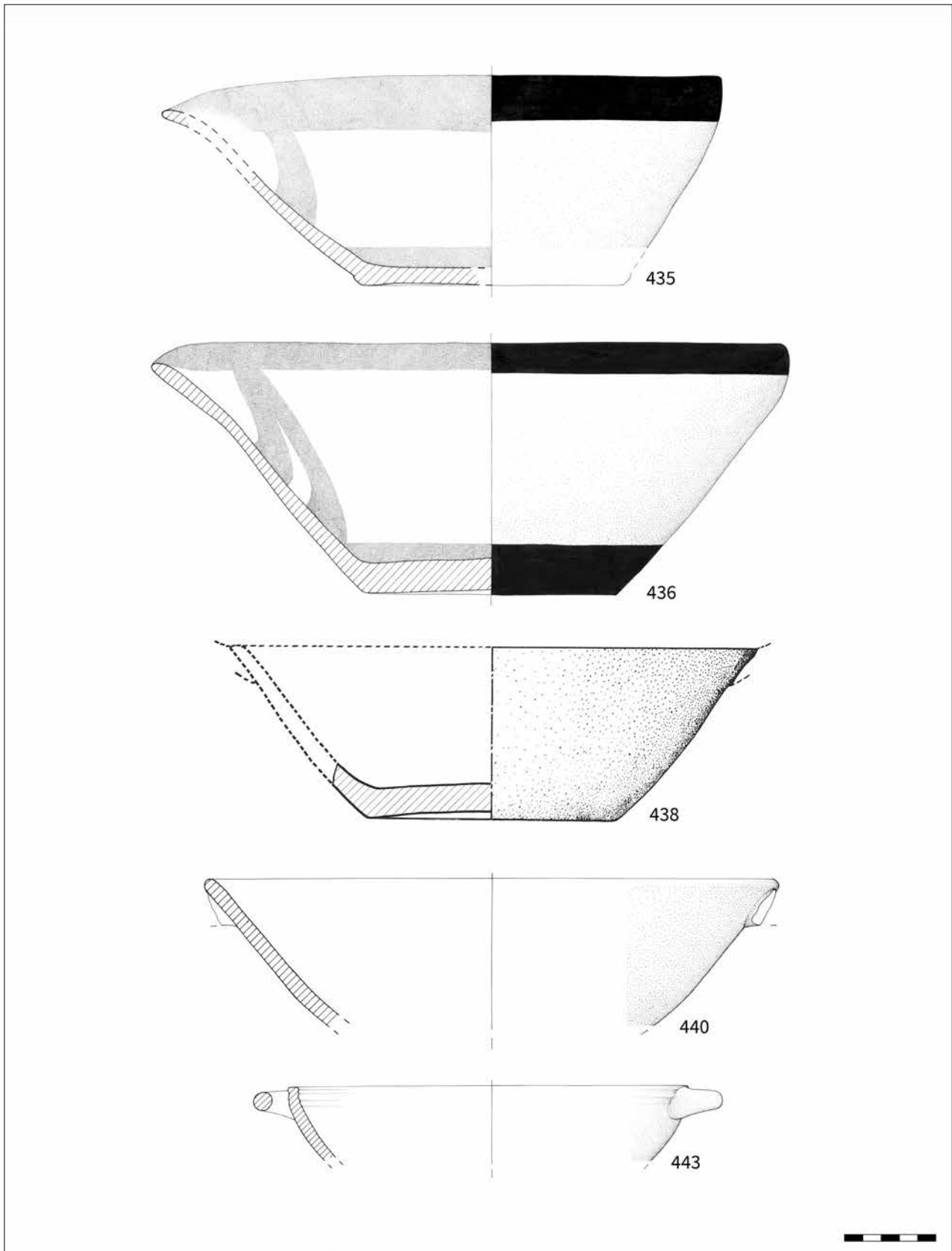

Tavola 95. Gruppo E, disegni: bacini (nn. 455-461)

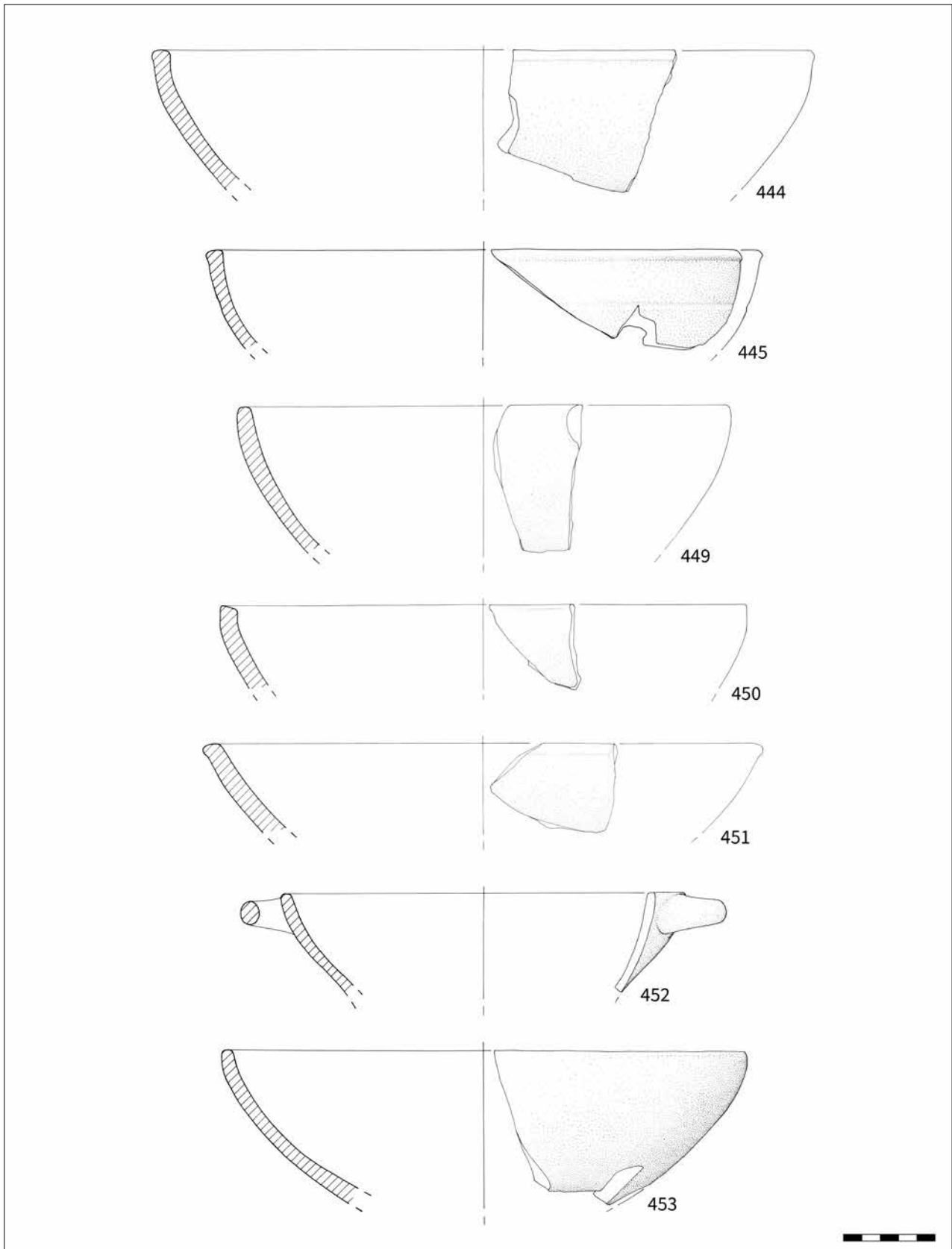

Tavola 96. Gruppo E, disegni: vassoi (nn. 462-471)

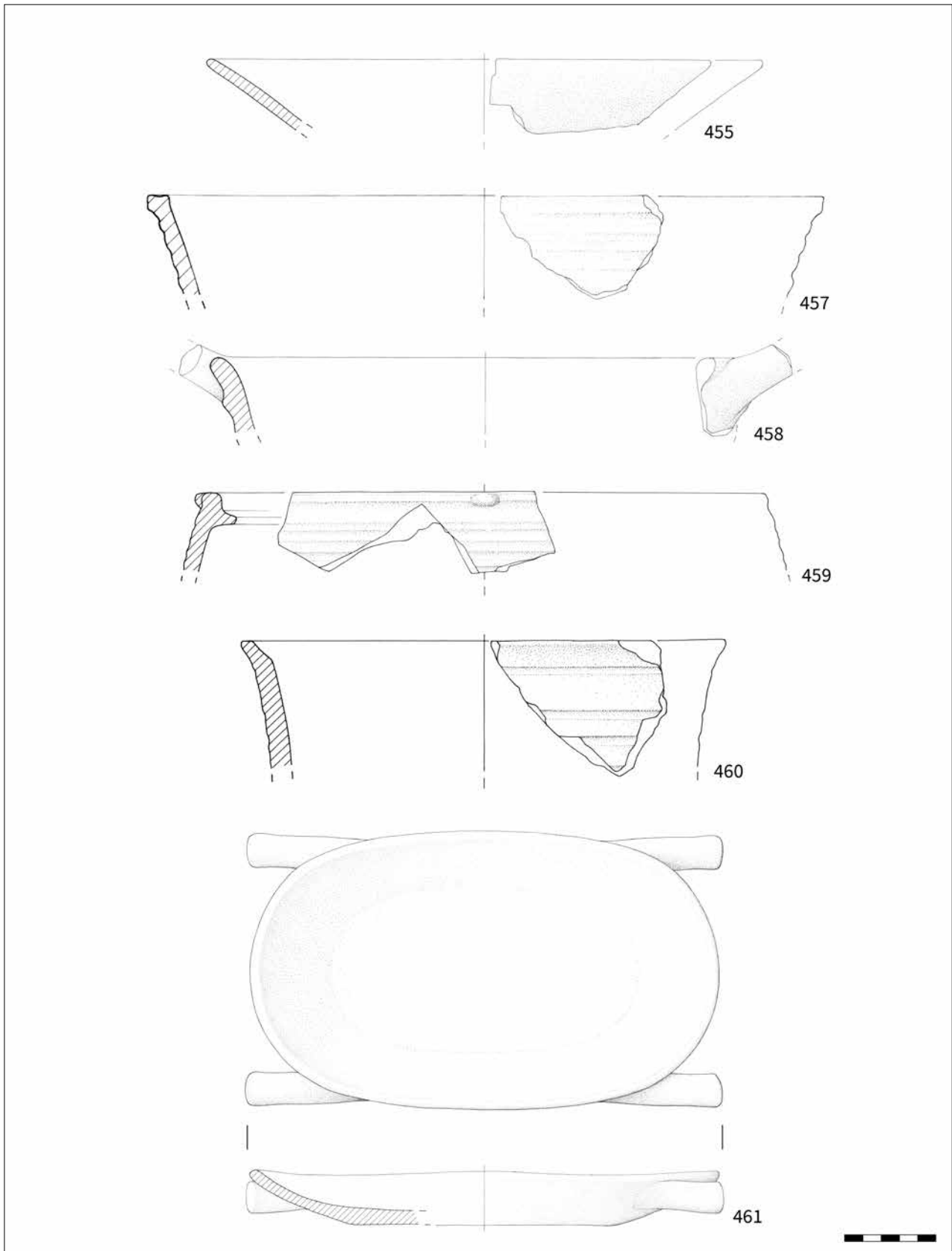

Tavola 97 . Gruppo E, disegni: vassoio (n. 472), fruttiere (nn. 474-476), tavole d'offerta (nn. 480-481)

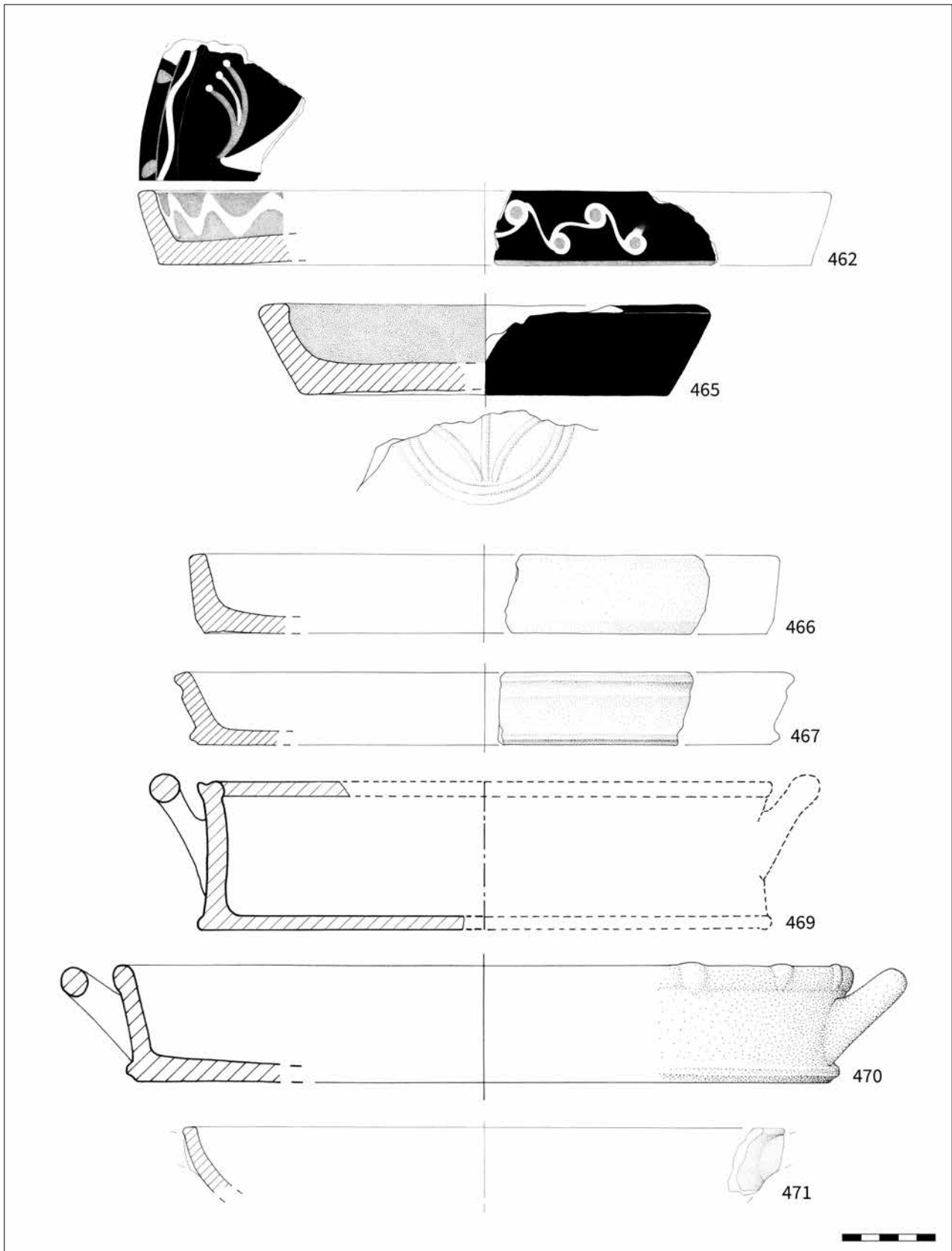

Tavola 98. Gruppo E, disegni: vaso a cestello (n. 482), pissidi (nn. 483-485), frammenti di vasi di forma aperta (nn. 488-537)

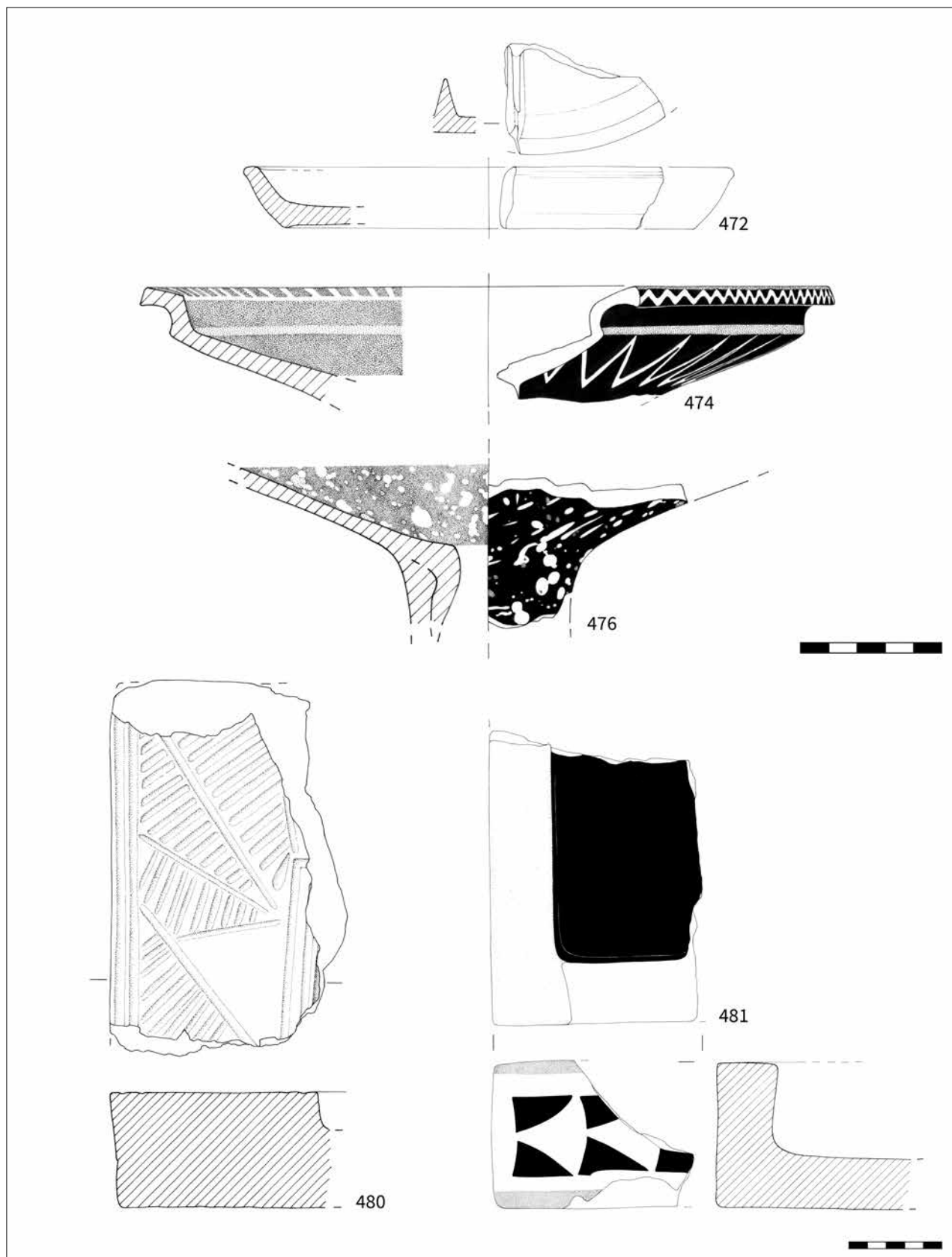

Tavola 99. Gruppo E, disegni: idria (n. 546), brocche e brocchette (nn. 549-571)

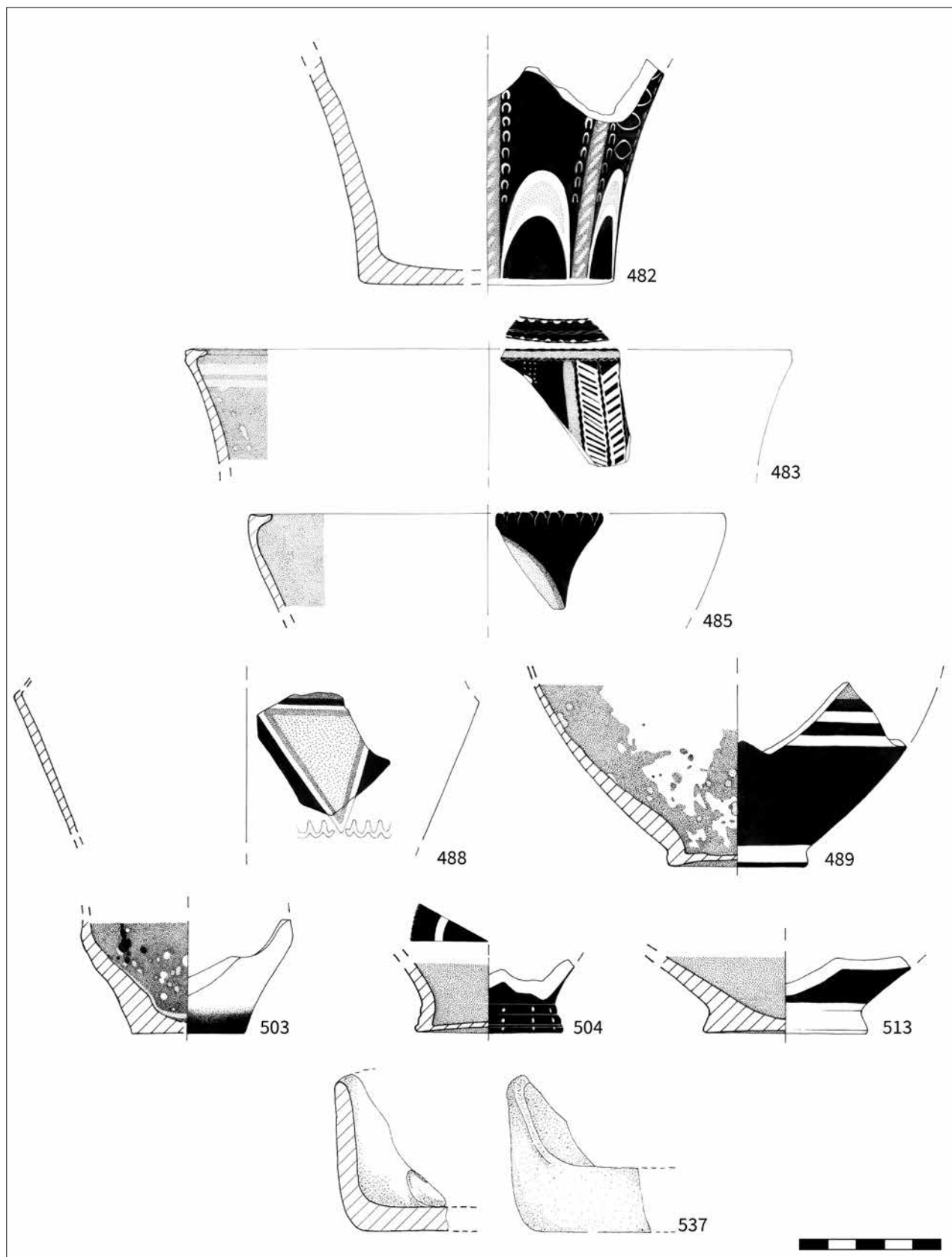

Tavola 100. Gruppo E, disegni: olle e ollette (nn. 583-595)

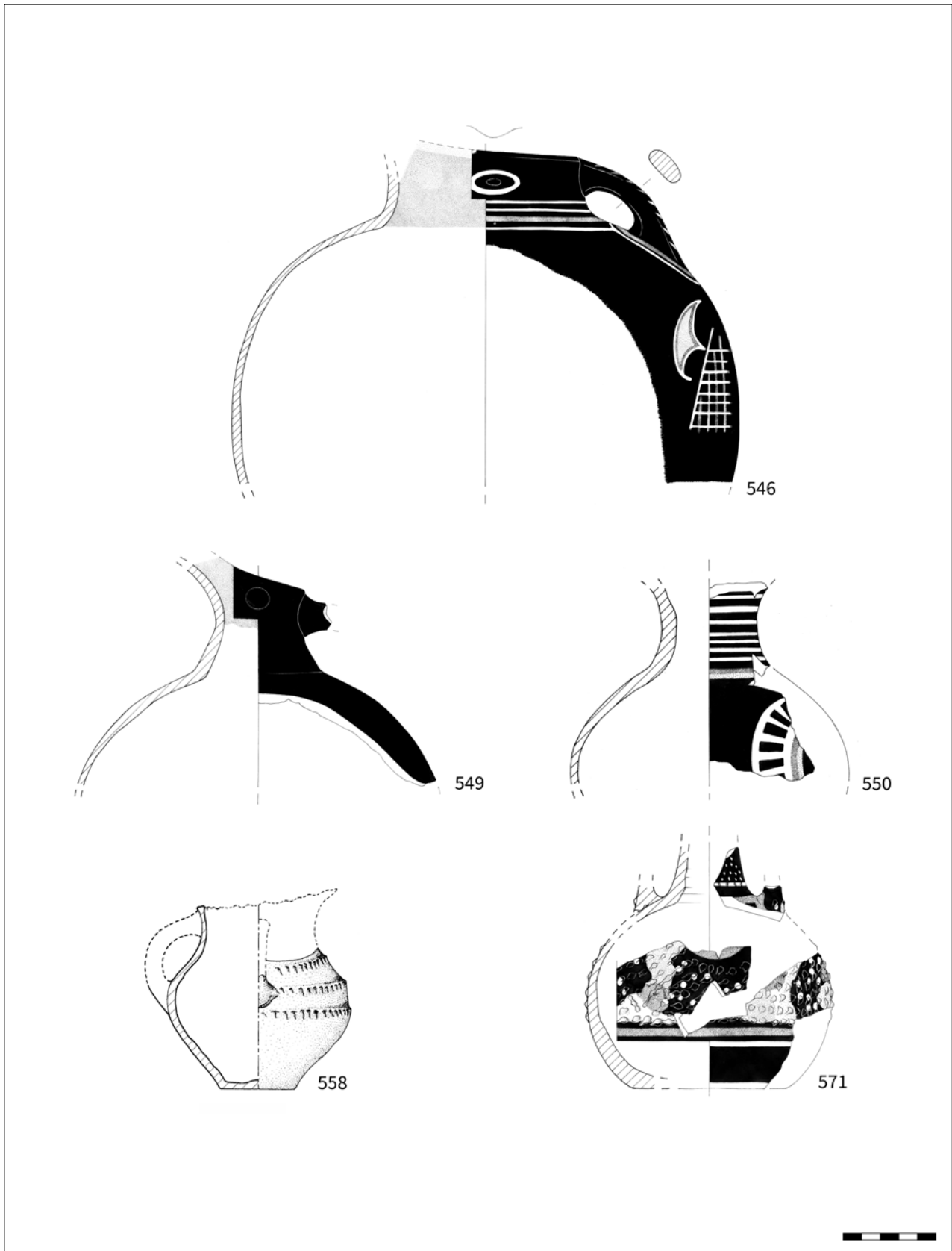

Tavola 101. Gruppo E, disegni: ollette (nn. 605-653)

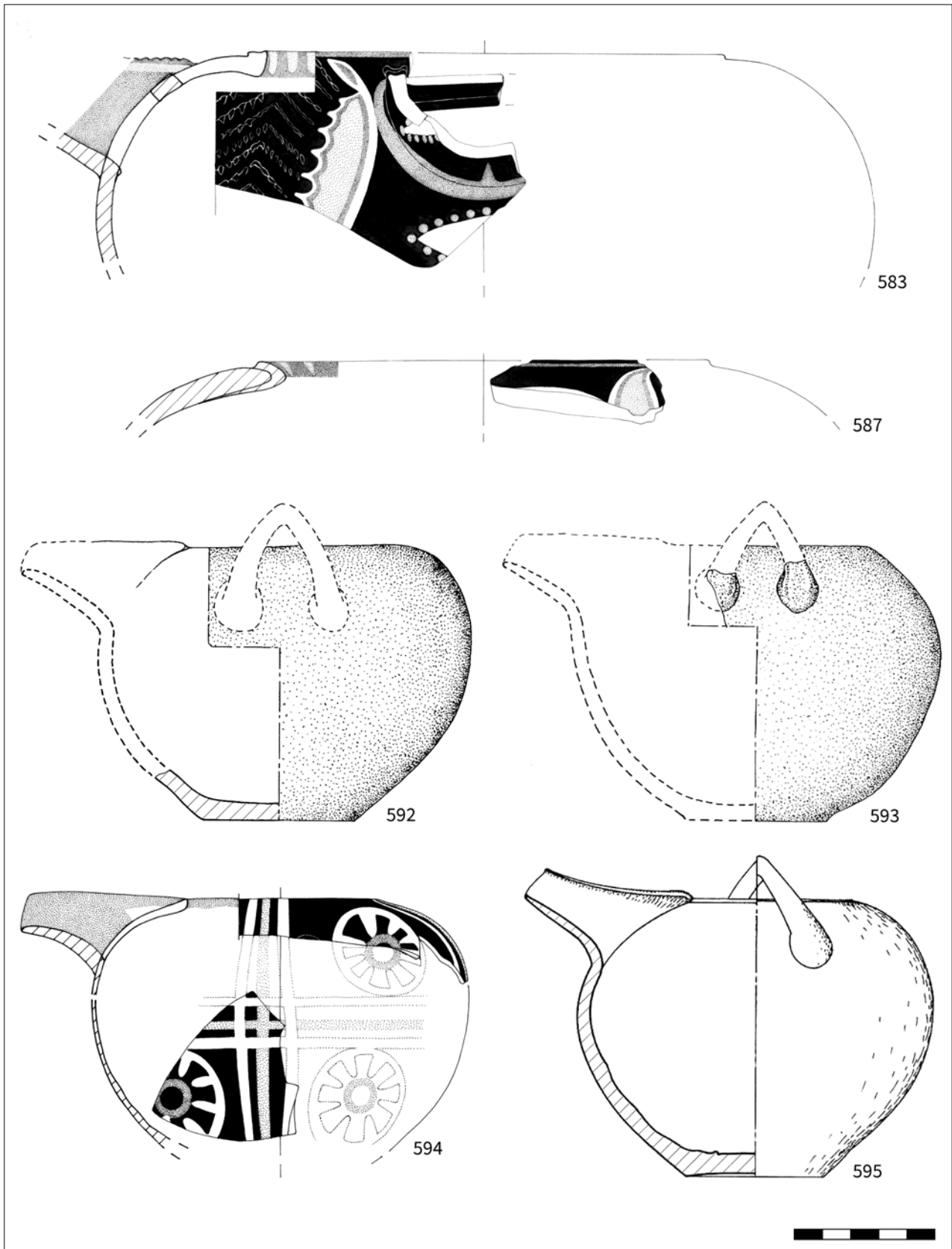

Tavola 102. Gruppo E, disegni: ollette (nn. 654-658)

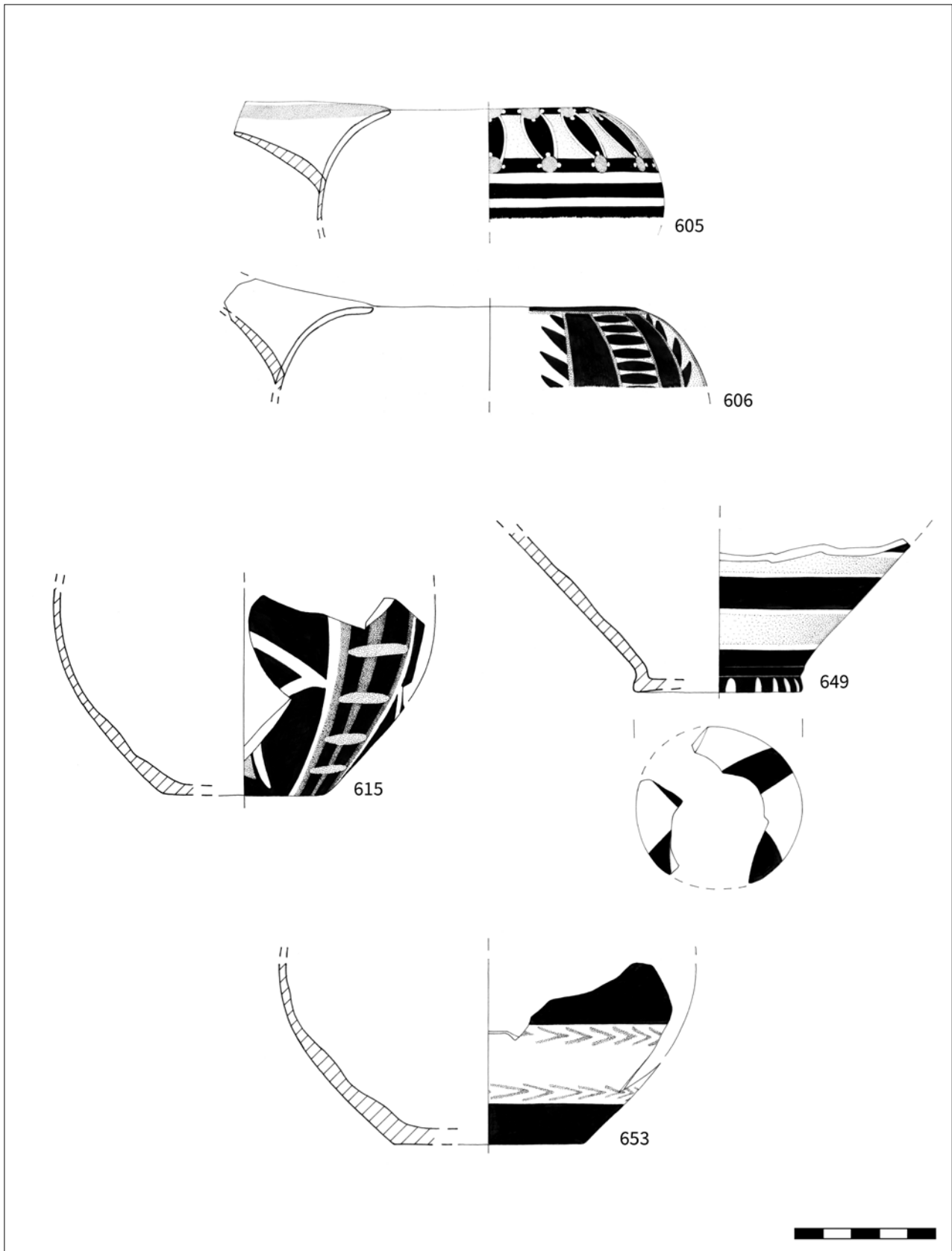

Tavola 103. Gruppo E, disegni: ollette (nn. 663-676), teierine (nn. 677-682)

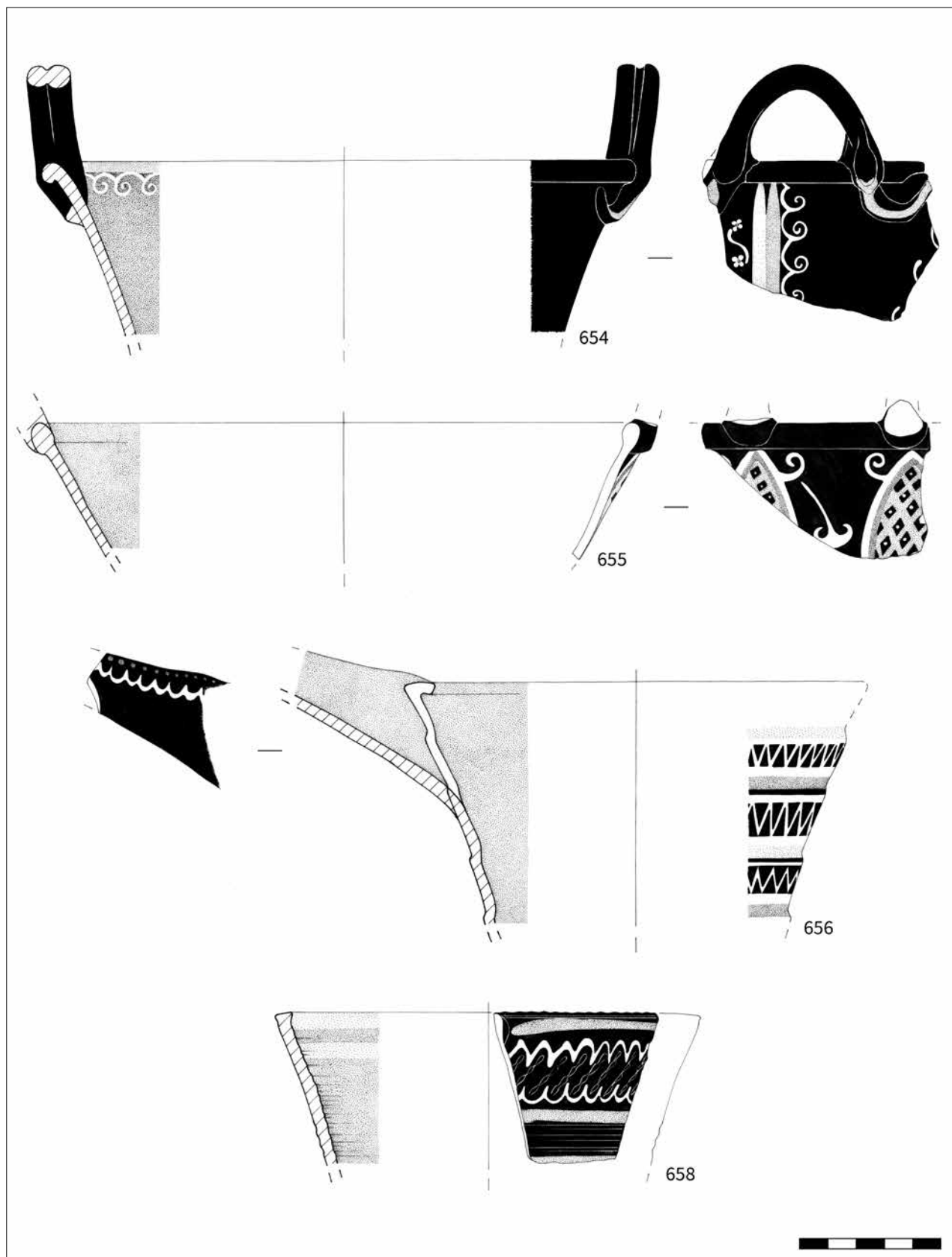

Tavola 104. Gruppo E, disegni: teiere (nn. 683-684), vaso con ansa a ponte (n. 688), *rhyton* (n. 689), unguentari (nn. 693-694)

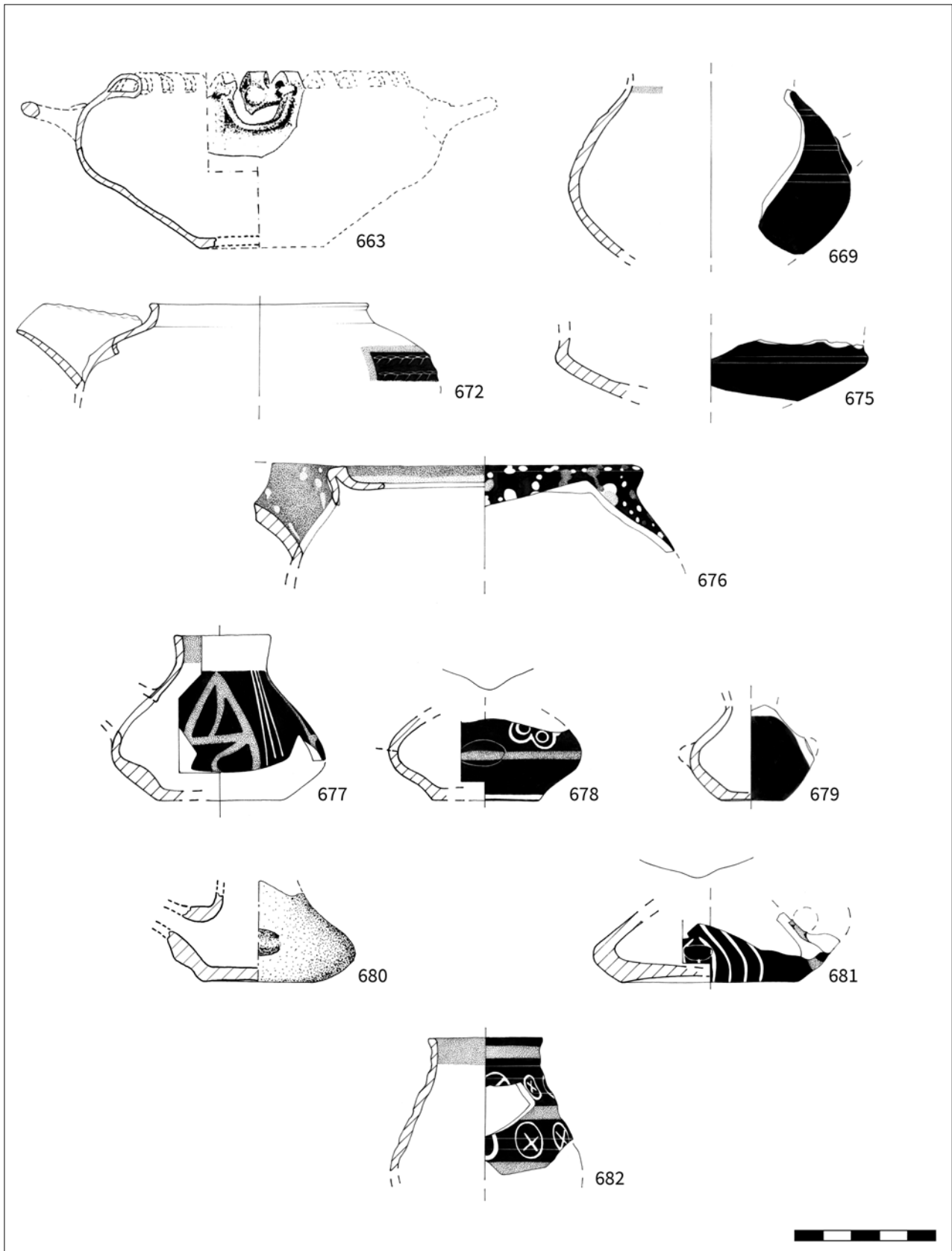

Tavola 105. Gruppo E, disegni: anfore e anforischi (nn. 695-706)

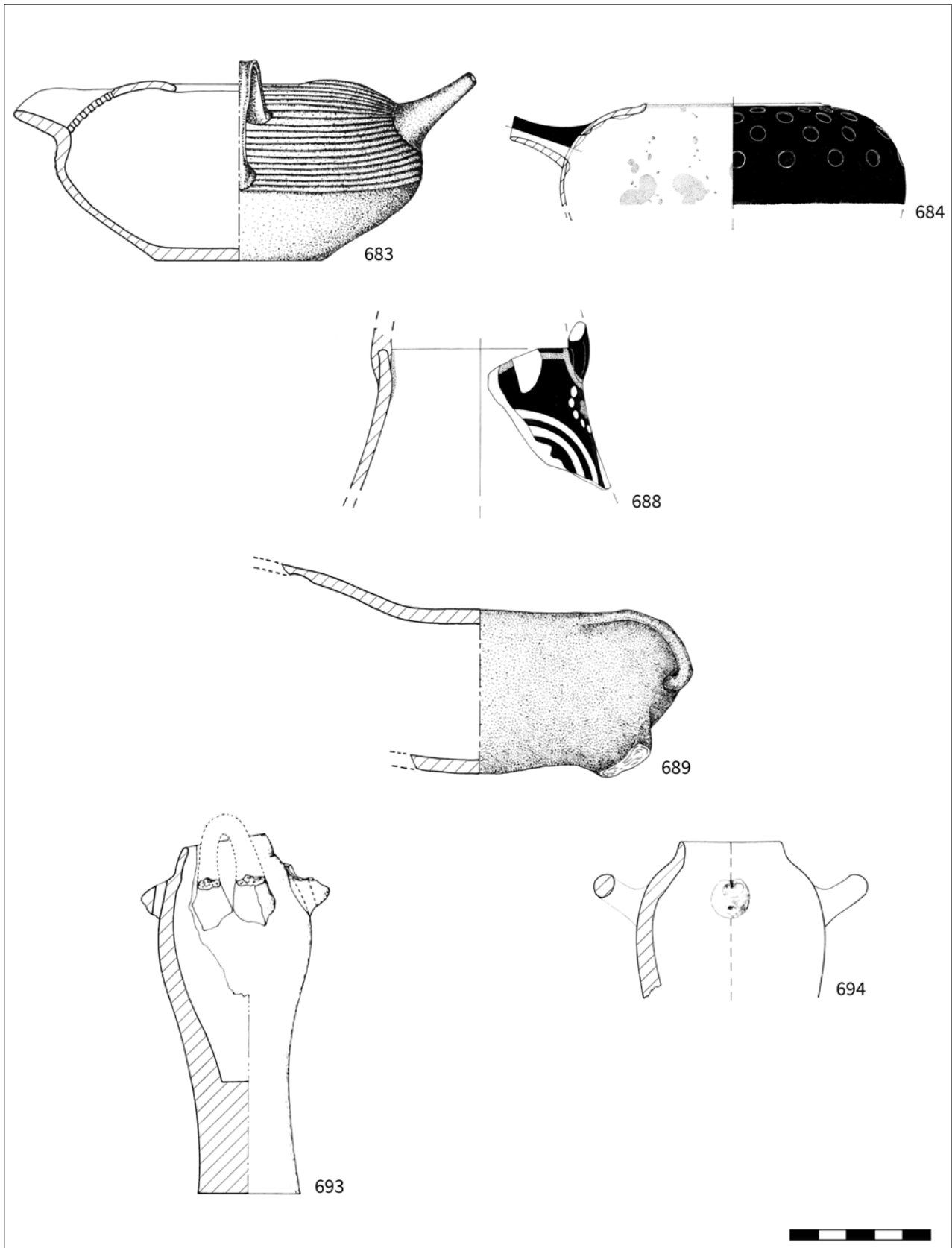

Tavola 106. Gruppo E, disegni: anfore (nn. 707-712)

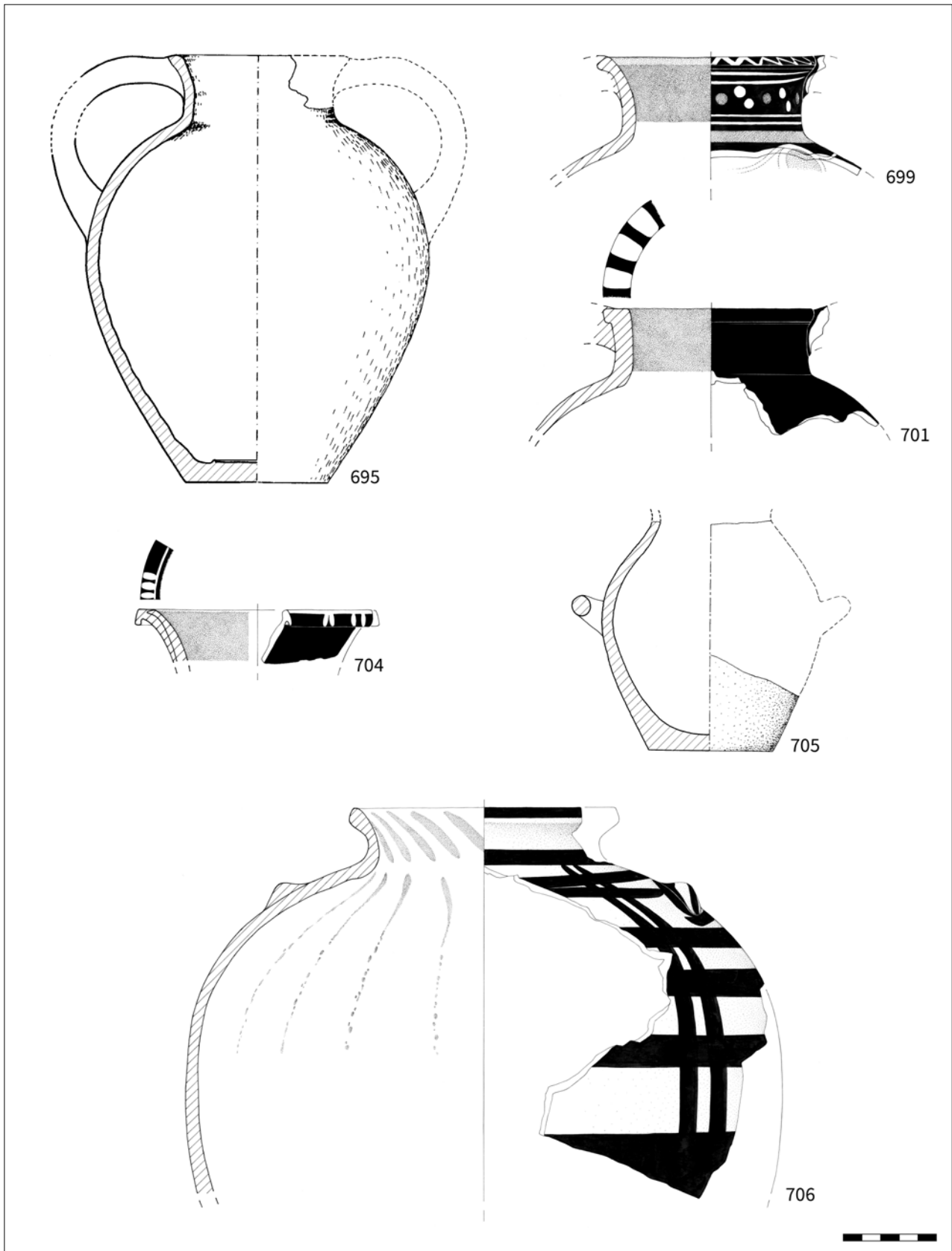

Tavola 107. Gruppo E, disegni: giaretta pithoide (n. 713), *stamnoi* (nn. 720-722), giara stamnoide (n. 723)

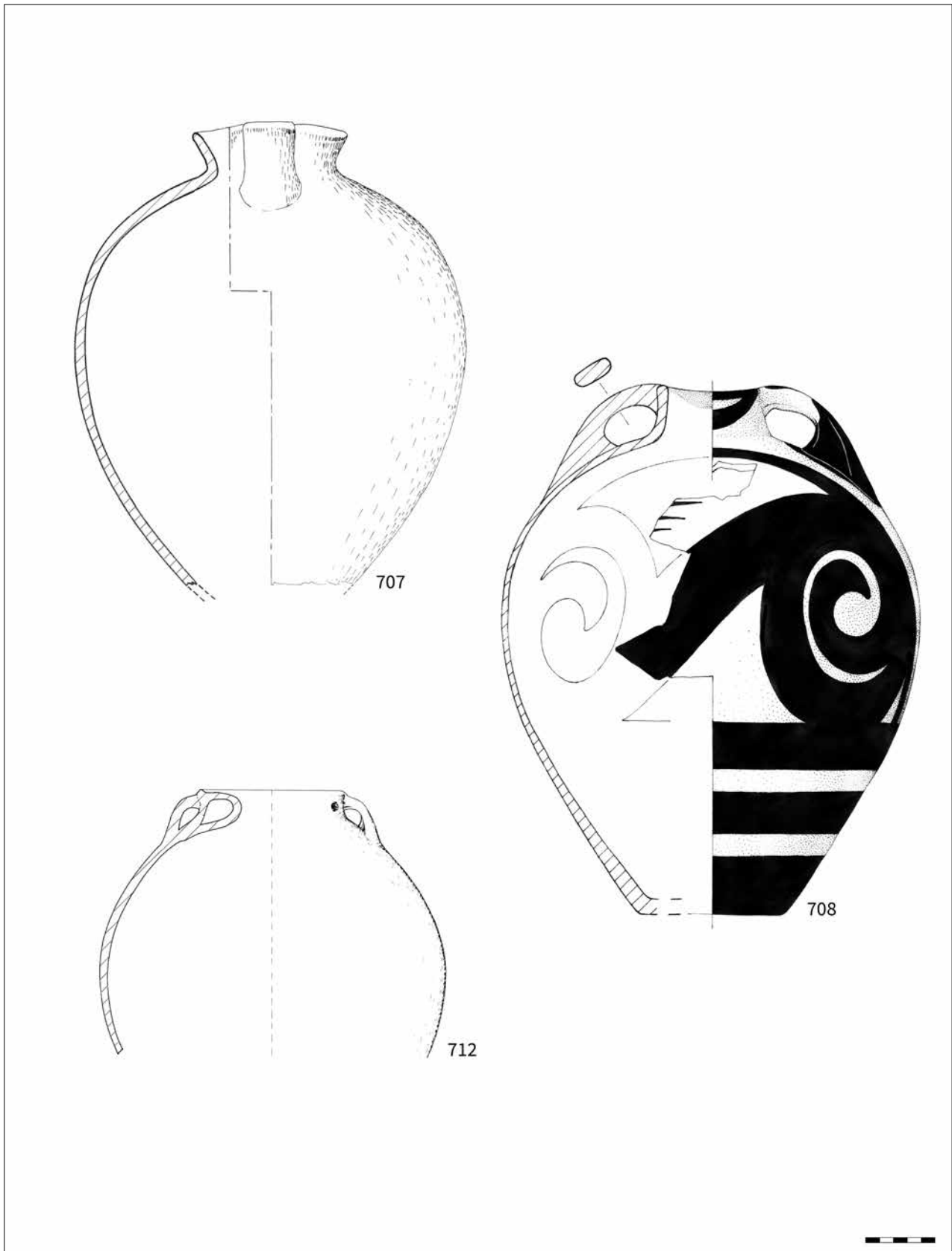

Tavola 108. Gruppo E, disegni: *pithos* (n. 727), *pitharaki* (n. 730)

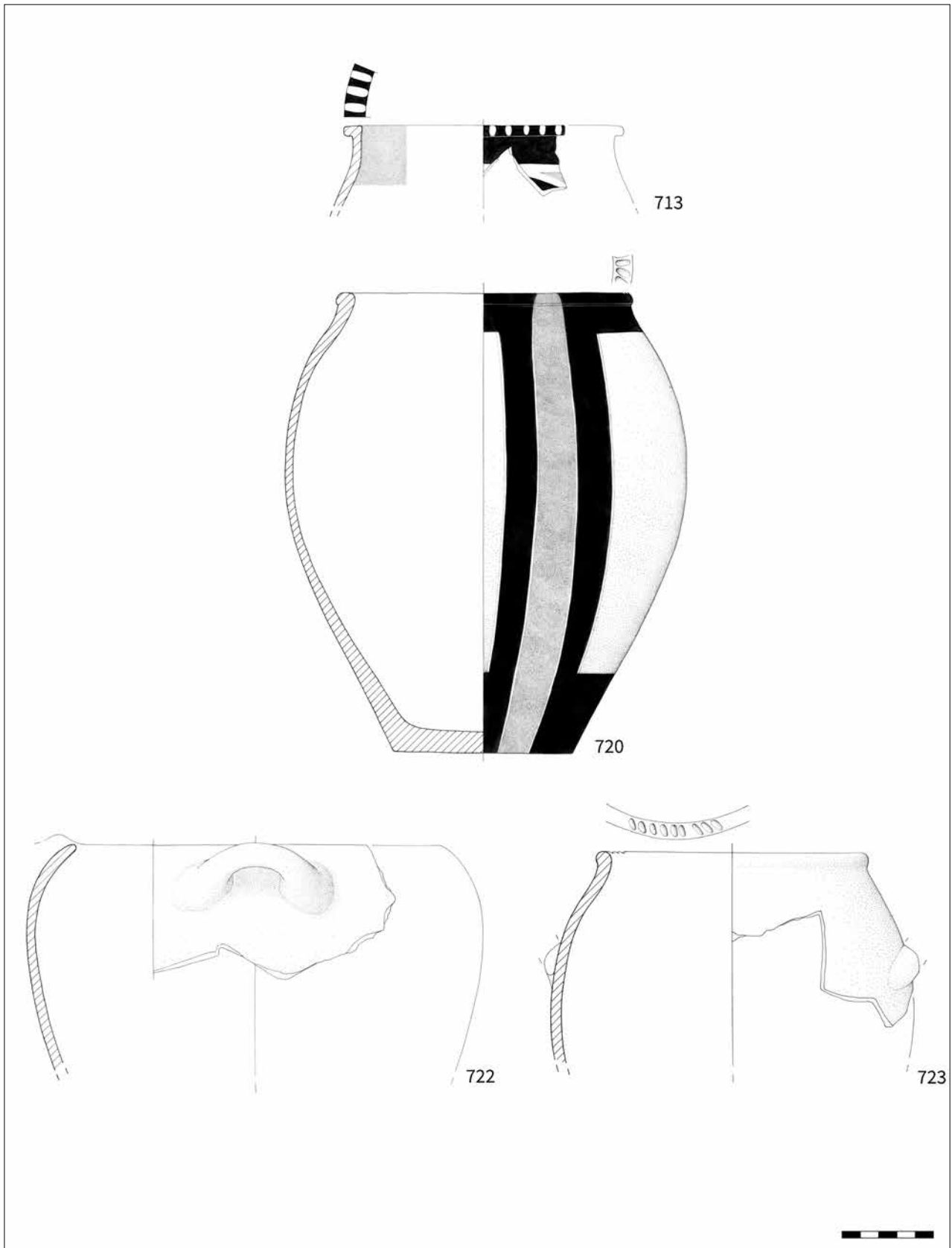

Tavola 109. Gruppo E, disegni: frammenti di vasi di forma chiusa (nn. 733-774)

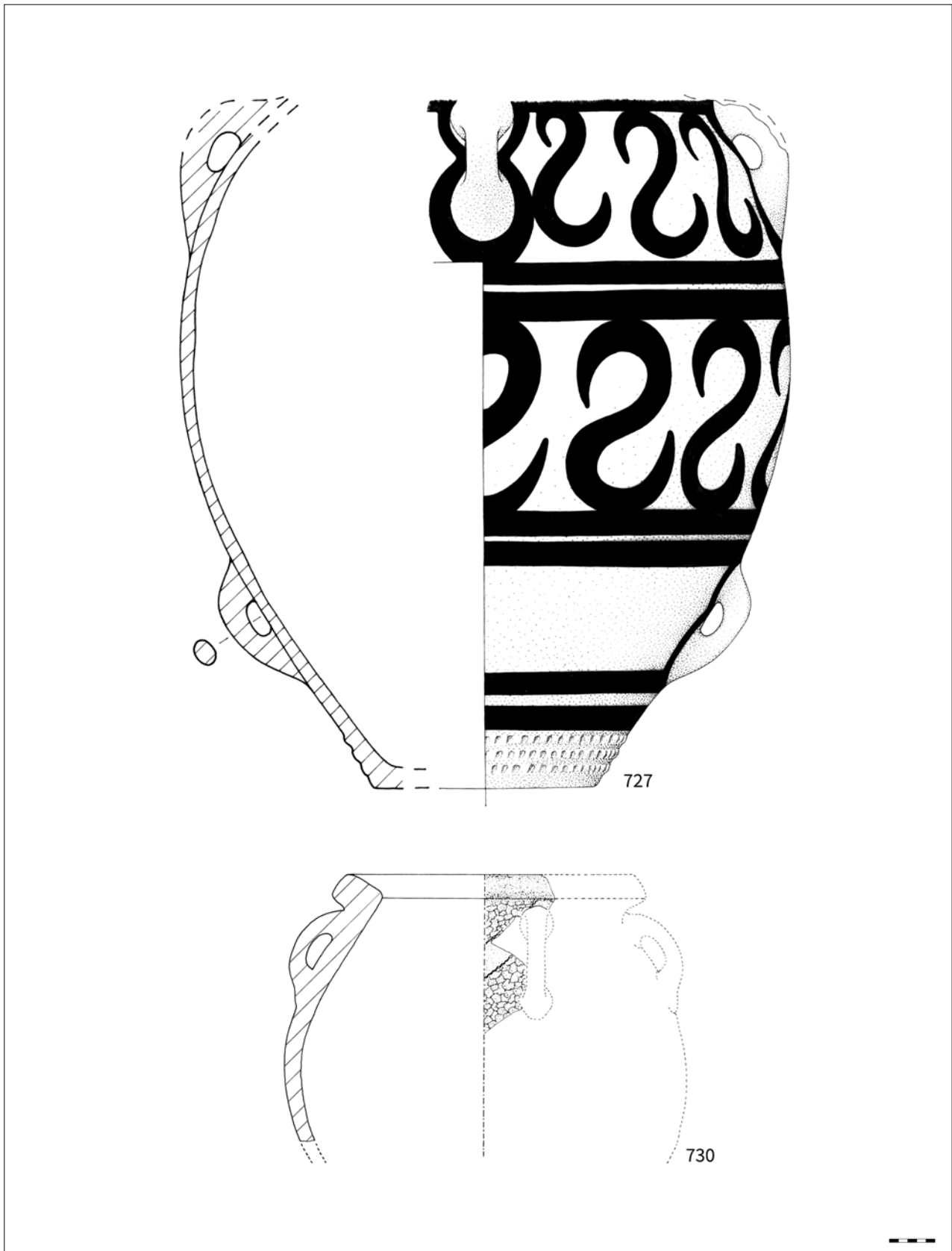

Tavola 110. Gruppo E, disegni: frammenti di vasi di forma chiusa (nn. 782-816)

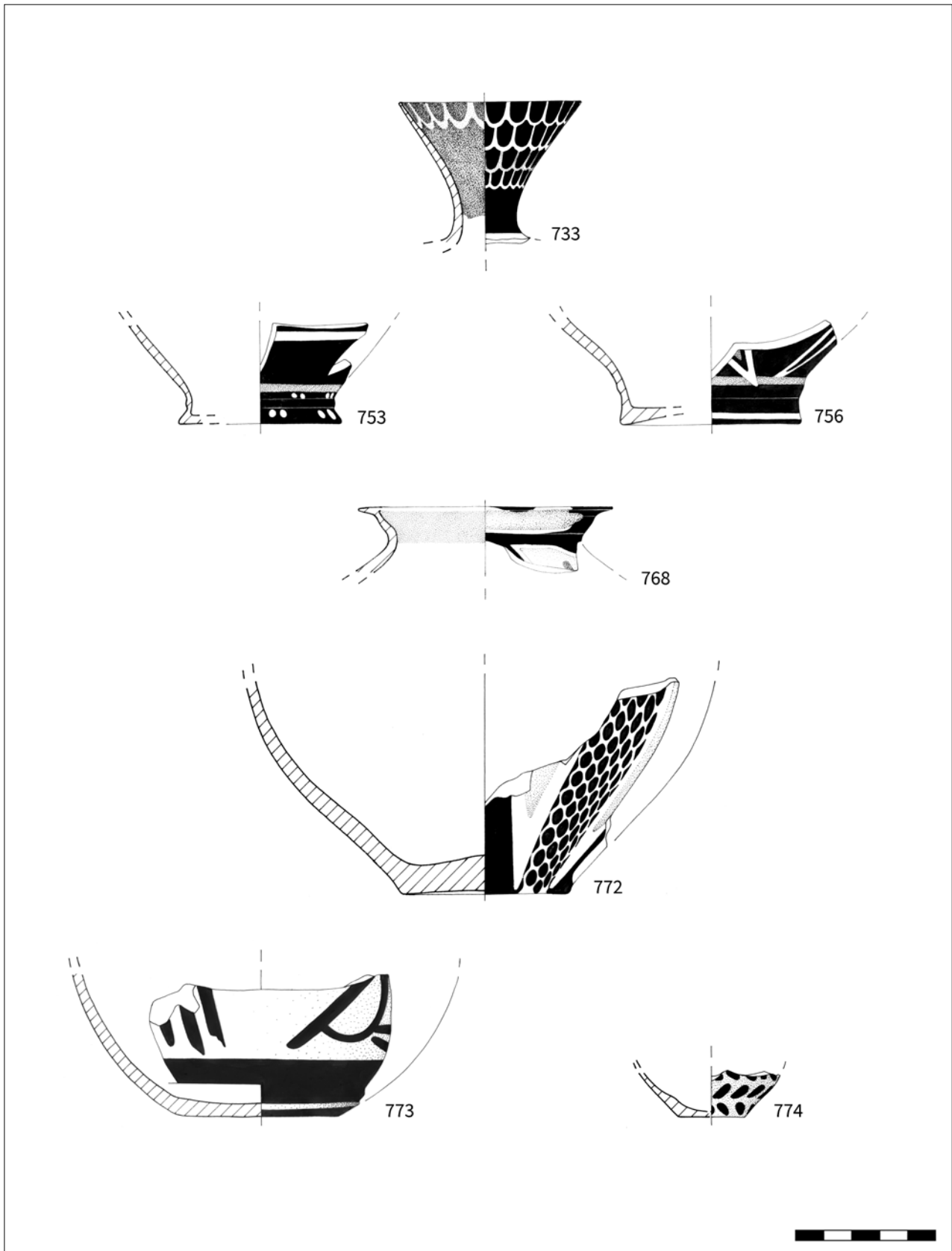

Tavola 111. Gruppo E, disegni: coperchi (nn. 817-824)

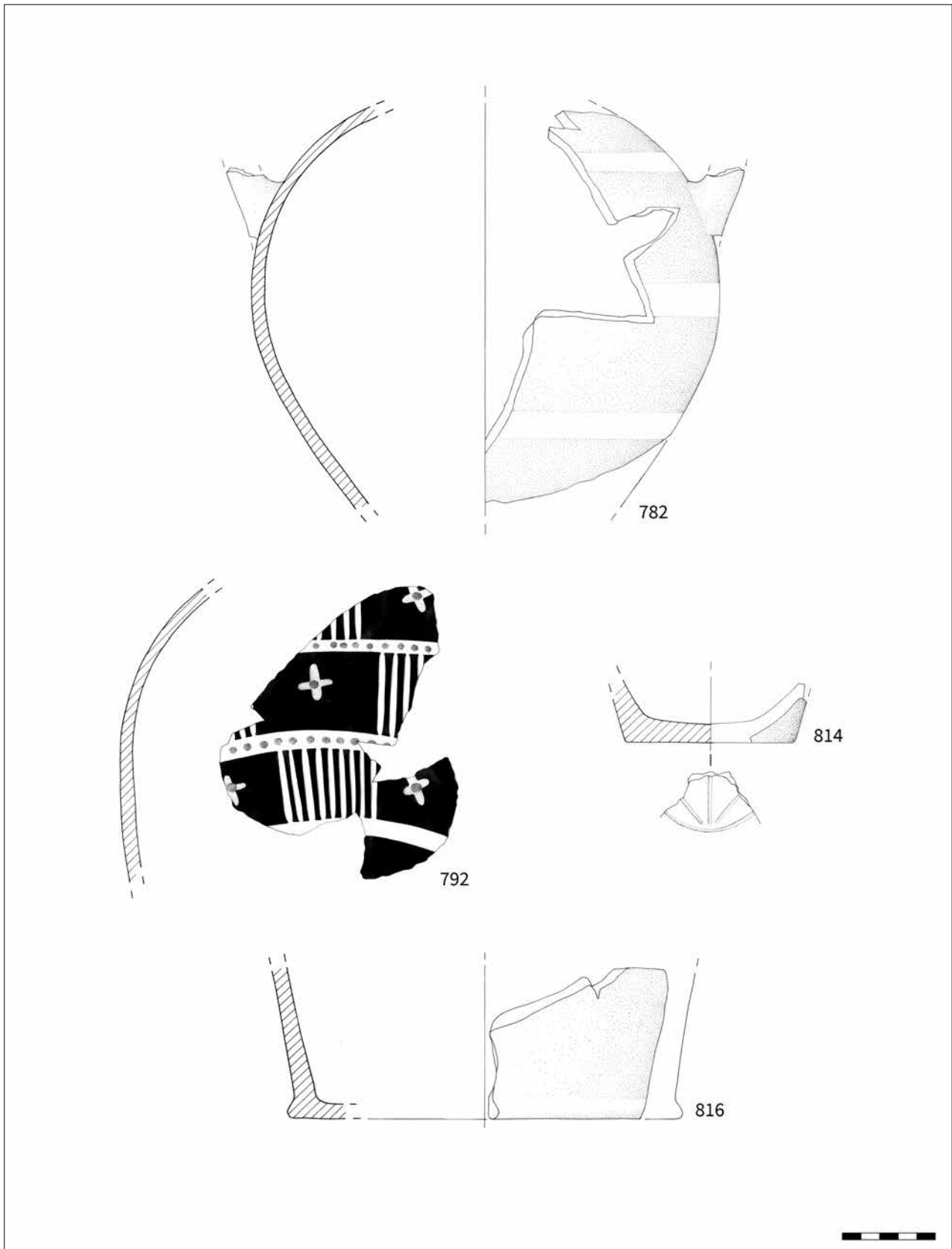

Tavola 112. Gruppo E, disegni: coperchi (nn. 826-828), base ad anello (n. 829), lampade (nn. 830-831)

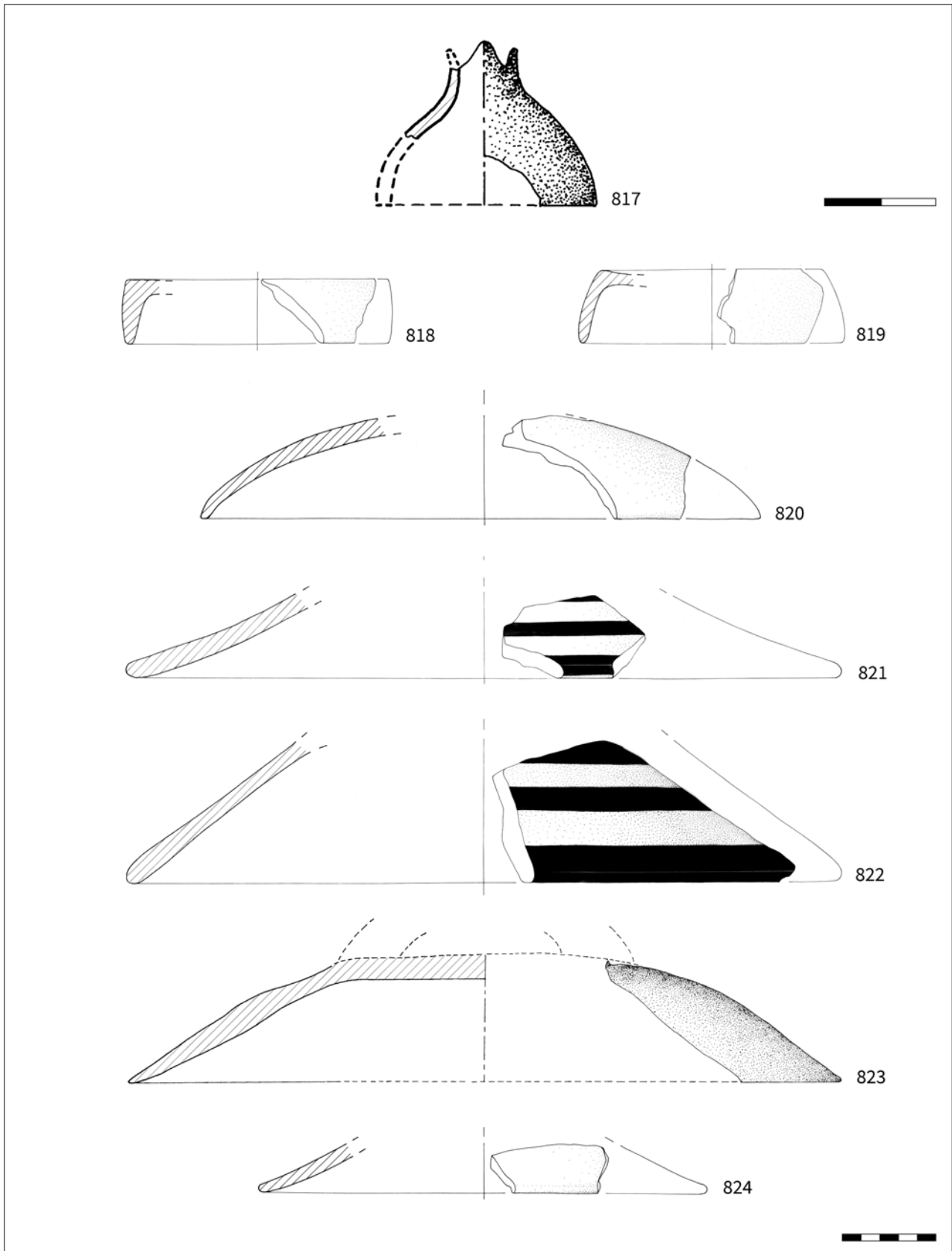

Tavola 113. Gruppo E, disegni: lampada (n. 832), braciere (n. 833), bacino porta-braci (n. 837)

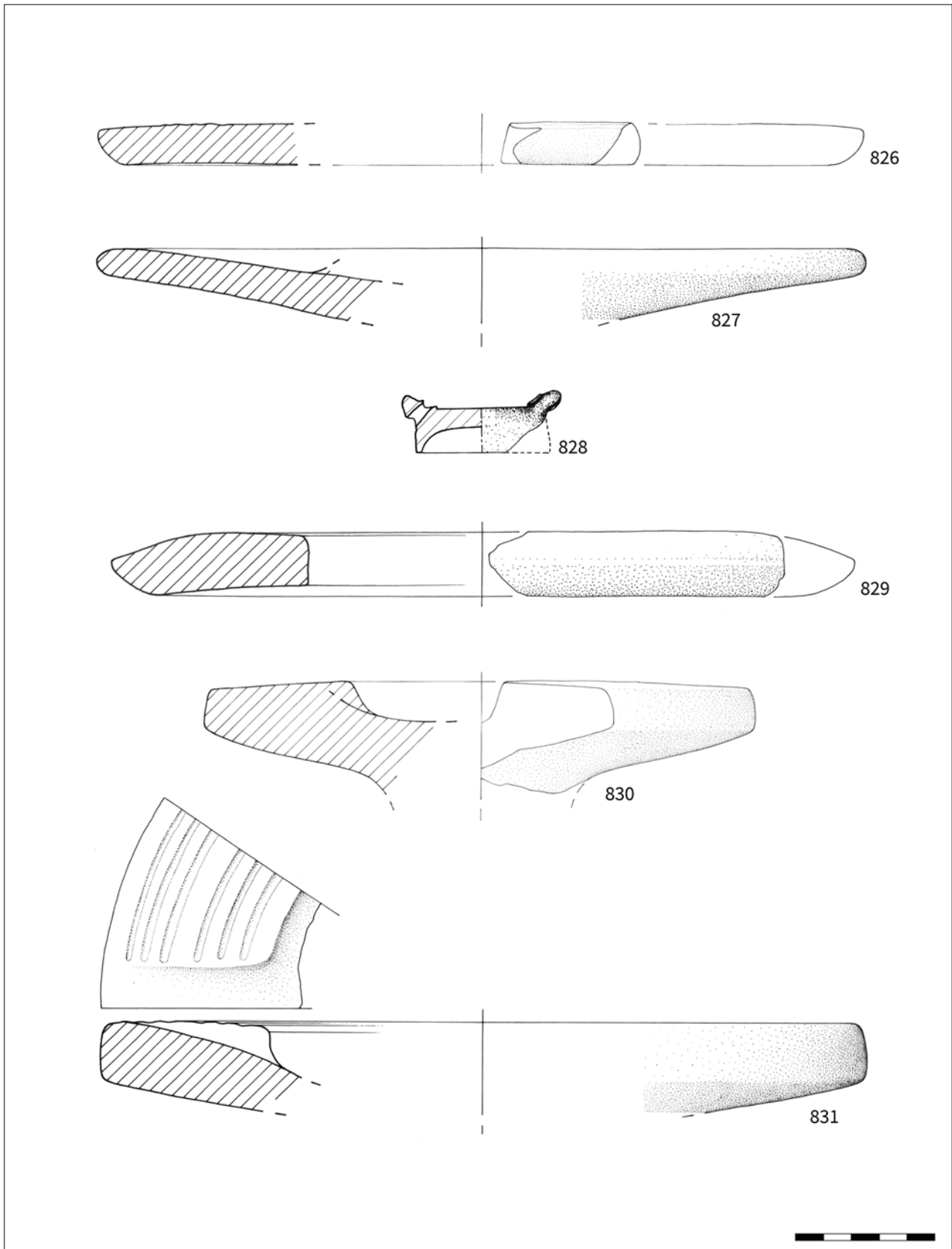

Tavola 114. Gruppo E, disegni: lucerne (nn. 838-841), candeliere (?) (n. 845), modellino architettonico (n. 847), manufatti in pietra (L2-L17)

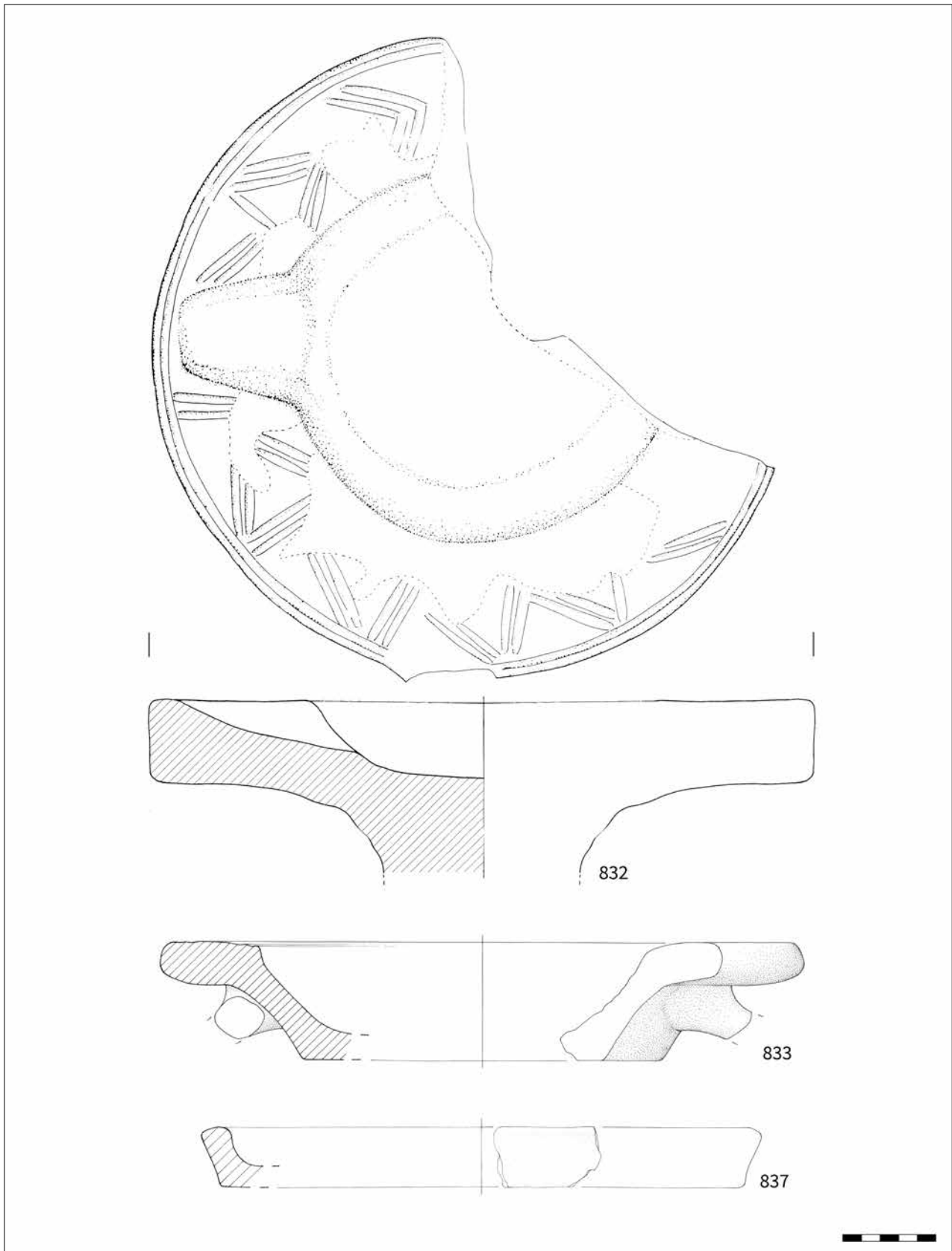

Tavola 115. Gruppi A e B, acquerelli

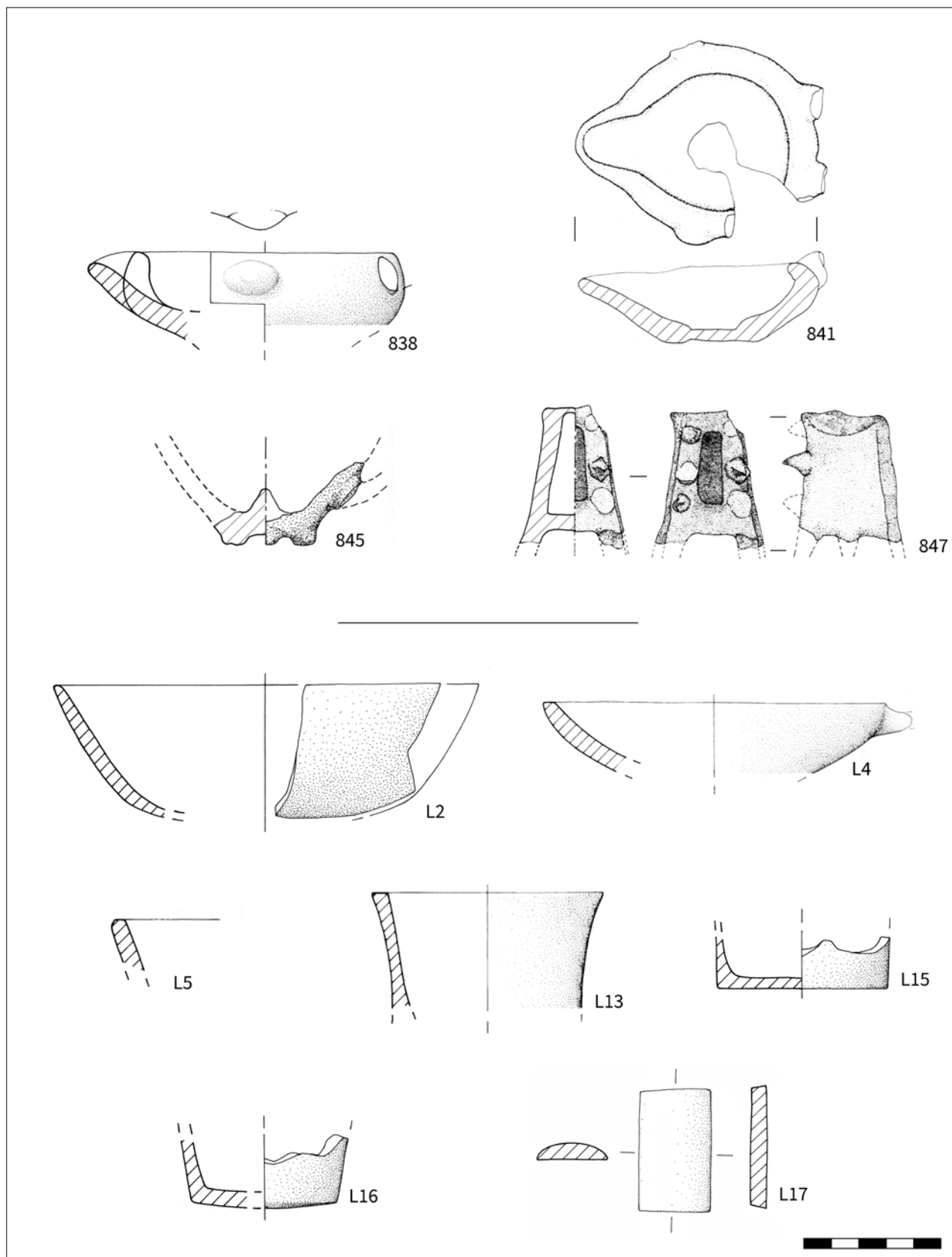

Tavola 116. Gruppo E, acquerelli



Tavola 117. Dettagli della manifattura: Gruppo E, Classe 1a (a = n. 500; b = n. 421; c = n. 751; d = n. 630; e = n. 648; f = n. 774)



Tavola 118. Dettagli della manifattura: Gruppo E, Classe 1a (a = n. 777; b = non catalogato; c = n. 649; d = non catalogato; e = n. 198; f = n. 406)

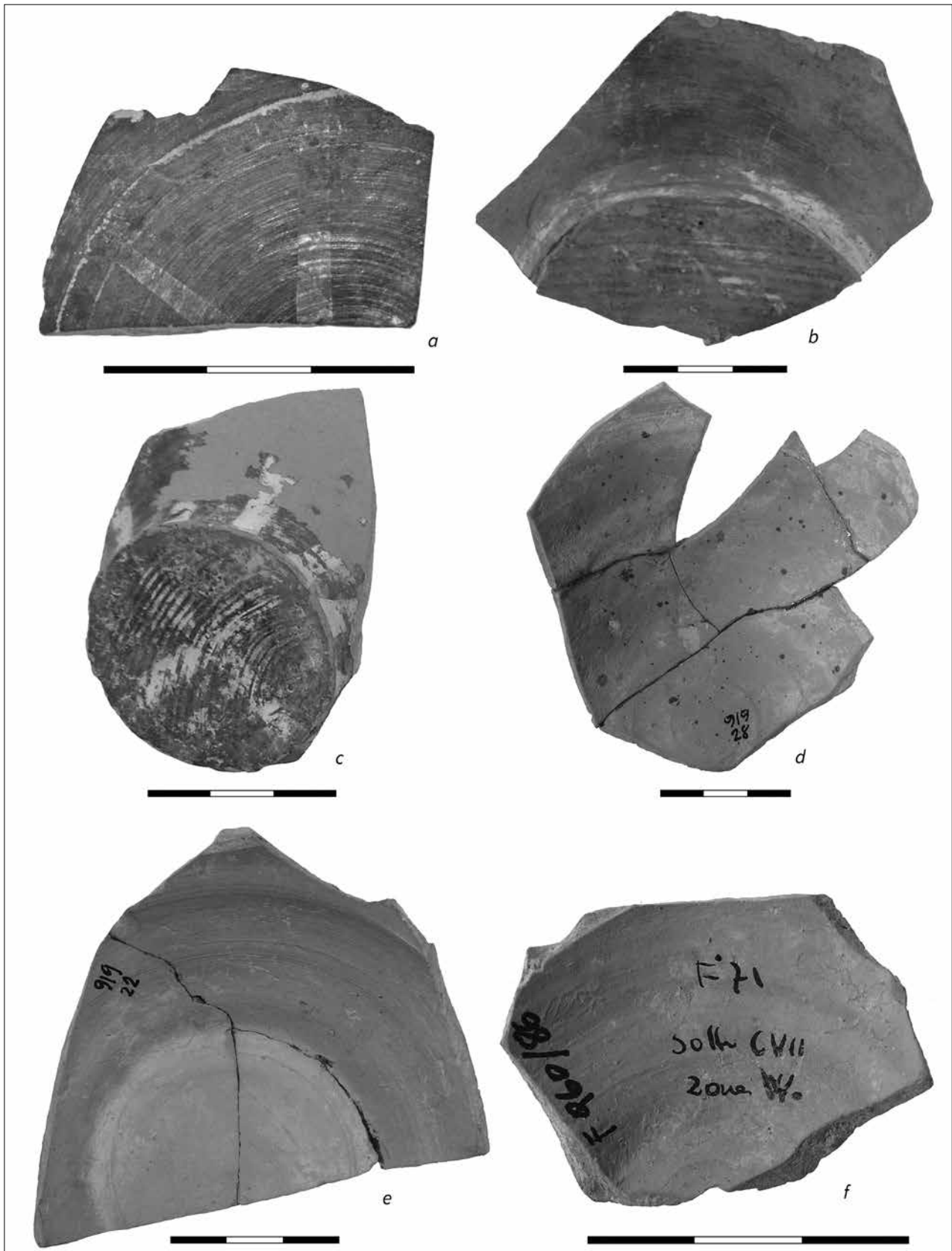

Tavola 119. Dettagli della manifattura: Gruppo E, Classe 1a (a = n. 489; b = n. 195); Gruppi A-B, Classe 1a (c = n. 75; d = n. 15)

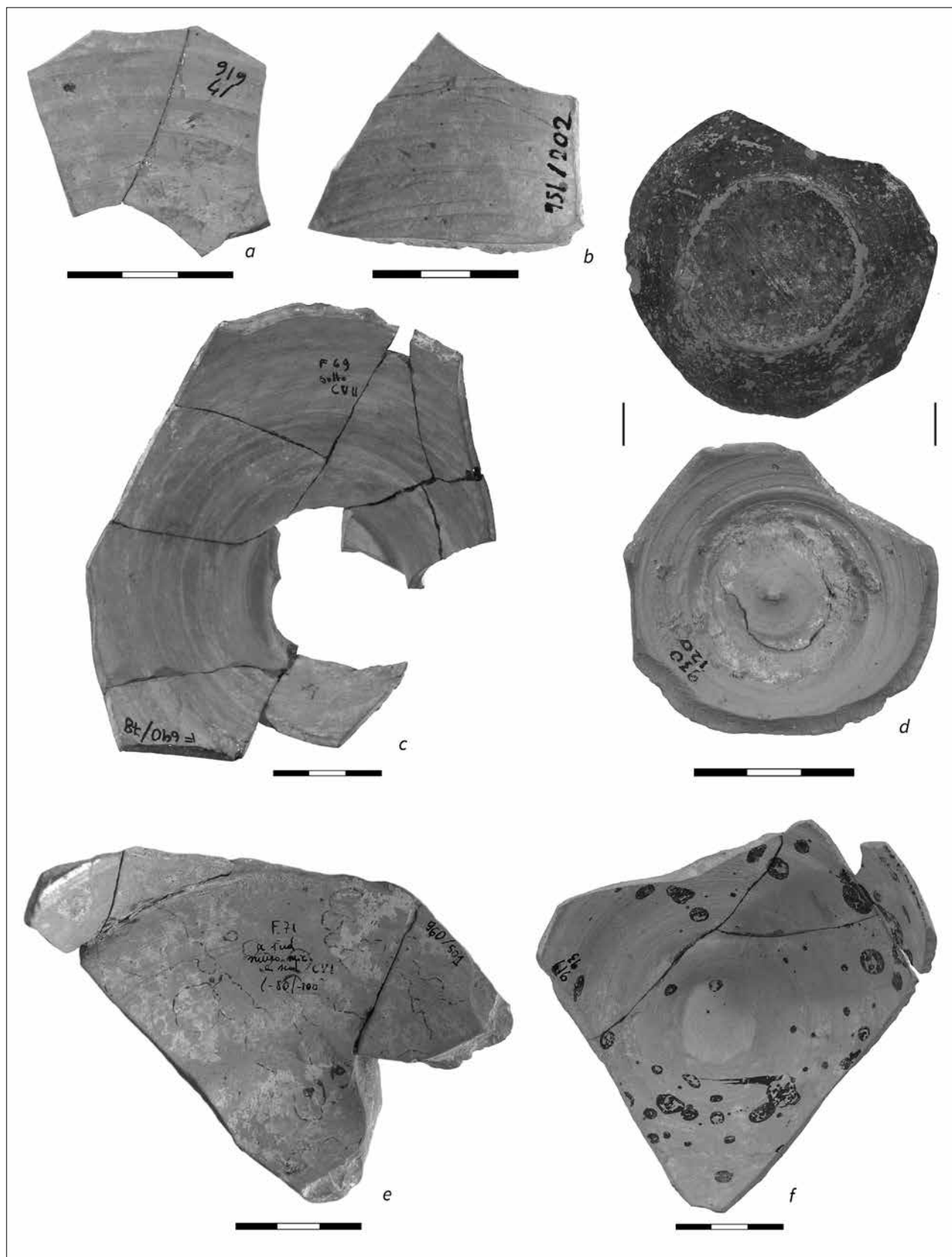

Tavola 120. Dettagli della manifattura: Gruppo E, Classe 1b (a = n. 583; b = n. 787; c = n. 475; d = n. 704; e = n. 586; f = n. 584)

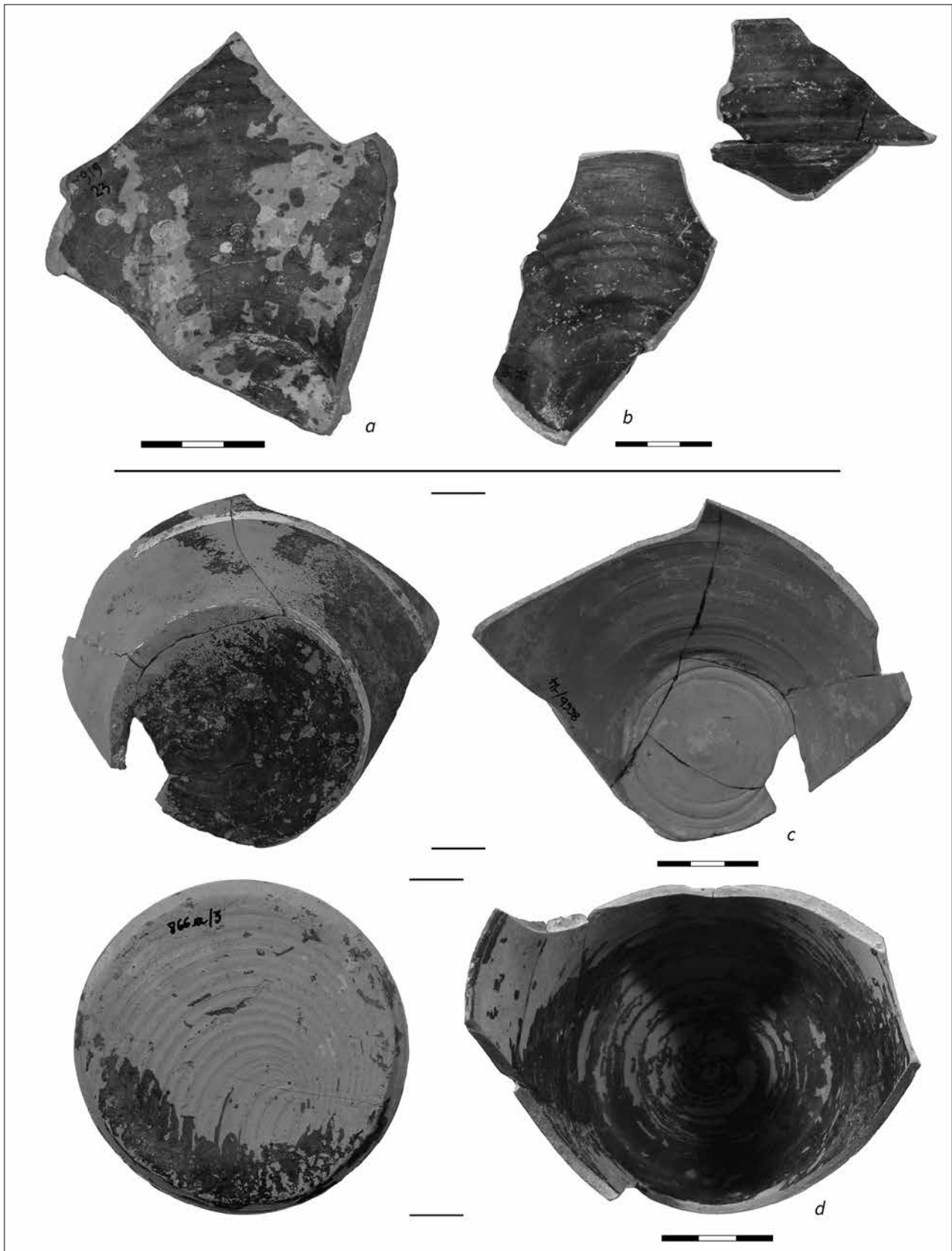

Tavola 121. Dettagli della manifattura: Gruppo E, Classe 2 (a = n. 309; b = n. 389; c = n. 391; d = n. 349; e = n. 292; f = n. 199)

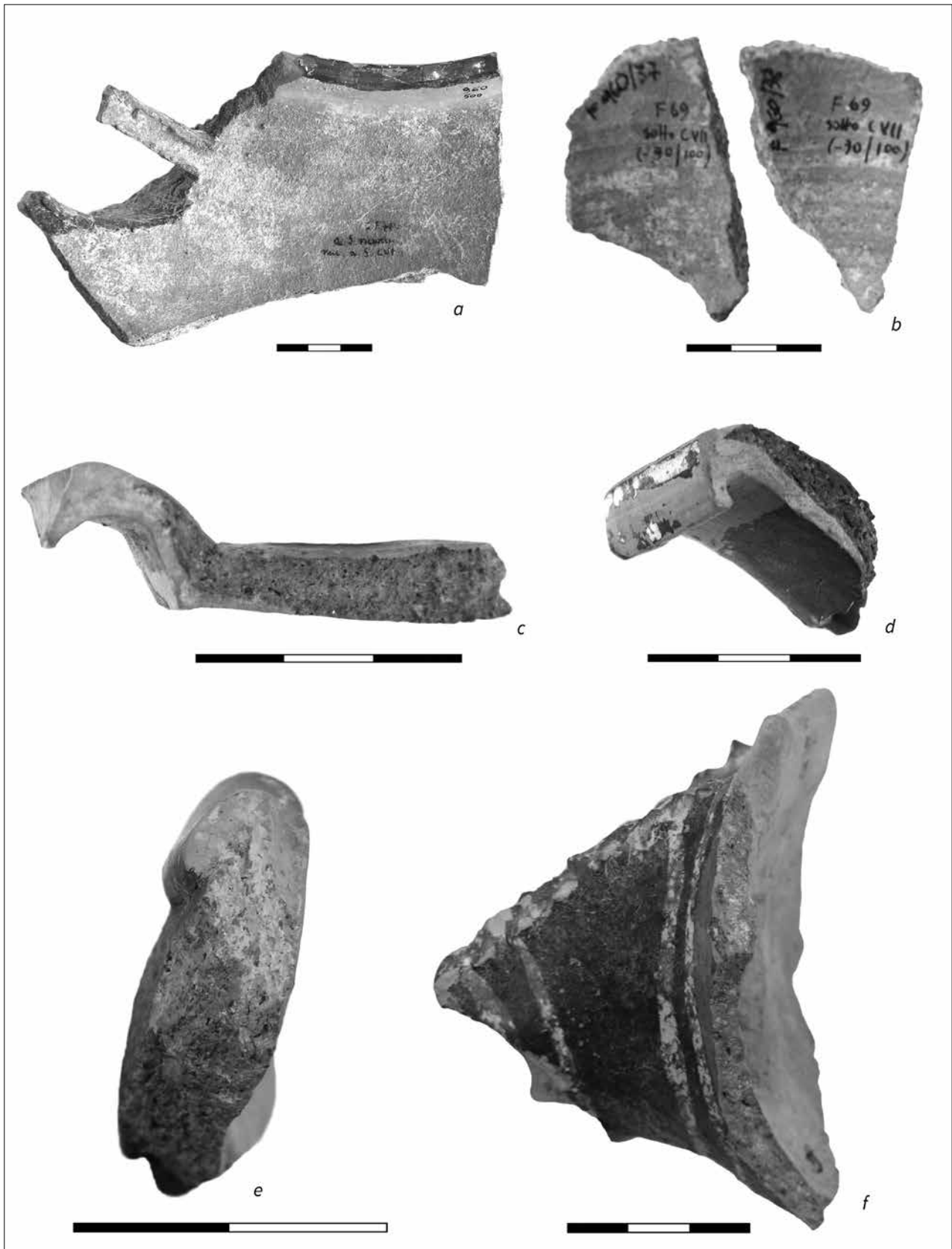

Tavola 122. Dettagli della manifattura: Gruppi A e B, Classe 2 (a = n. 92; b = n. 129; c = n. 55)

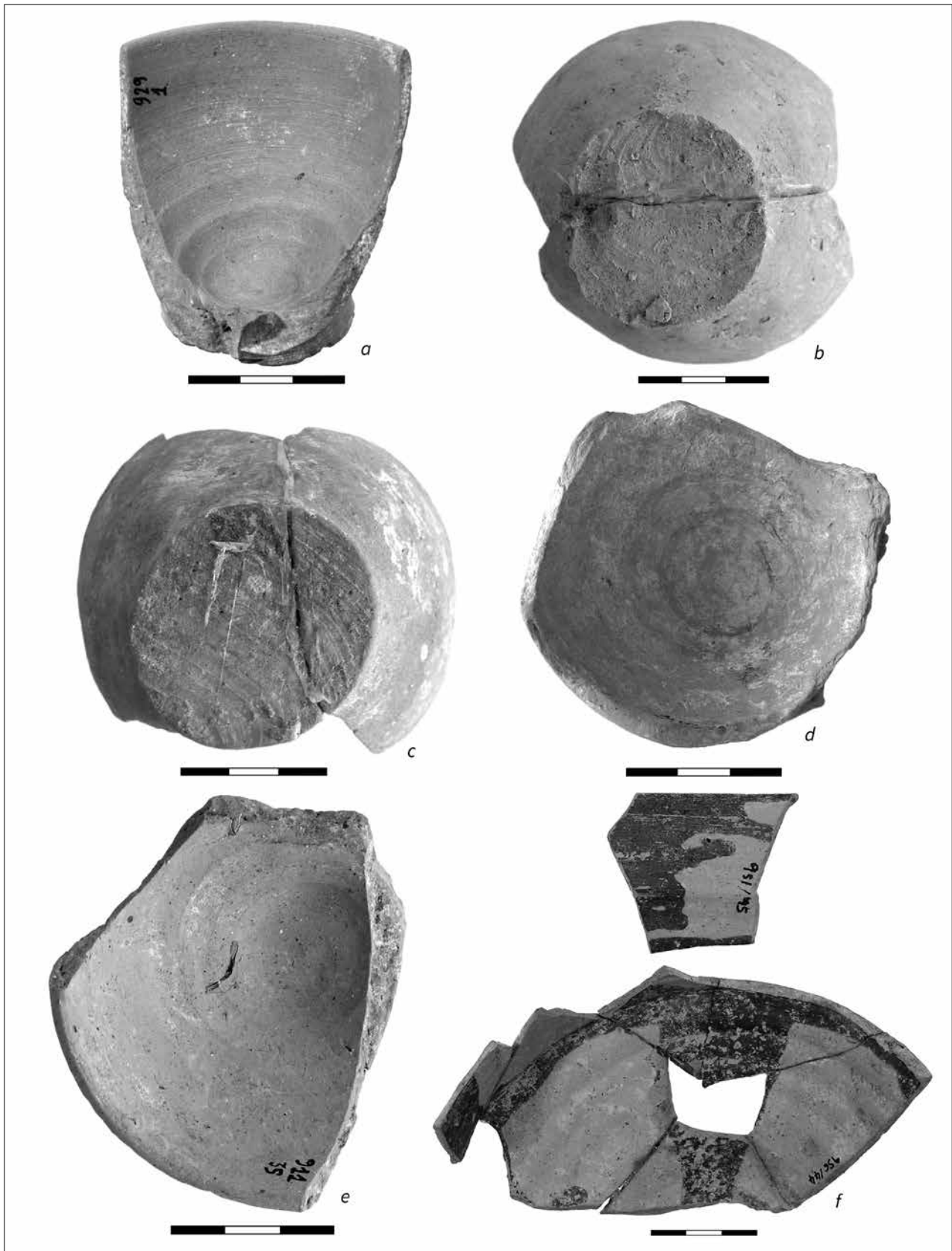

Tavola 123. Dettagli della manifattura: Gruppo E, Classe 3 (a = n. 210; b = n. 211; c = non catalogato; d = n. 436)



Tavola 124. Dettagli della manifattura: Gruppi A e B, Classe 3 (a = n. 105; b = n. 90); Gruppo E, Classe 4 (c = n. 422)

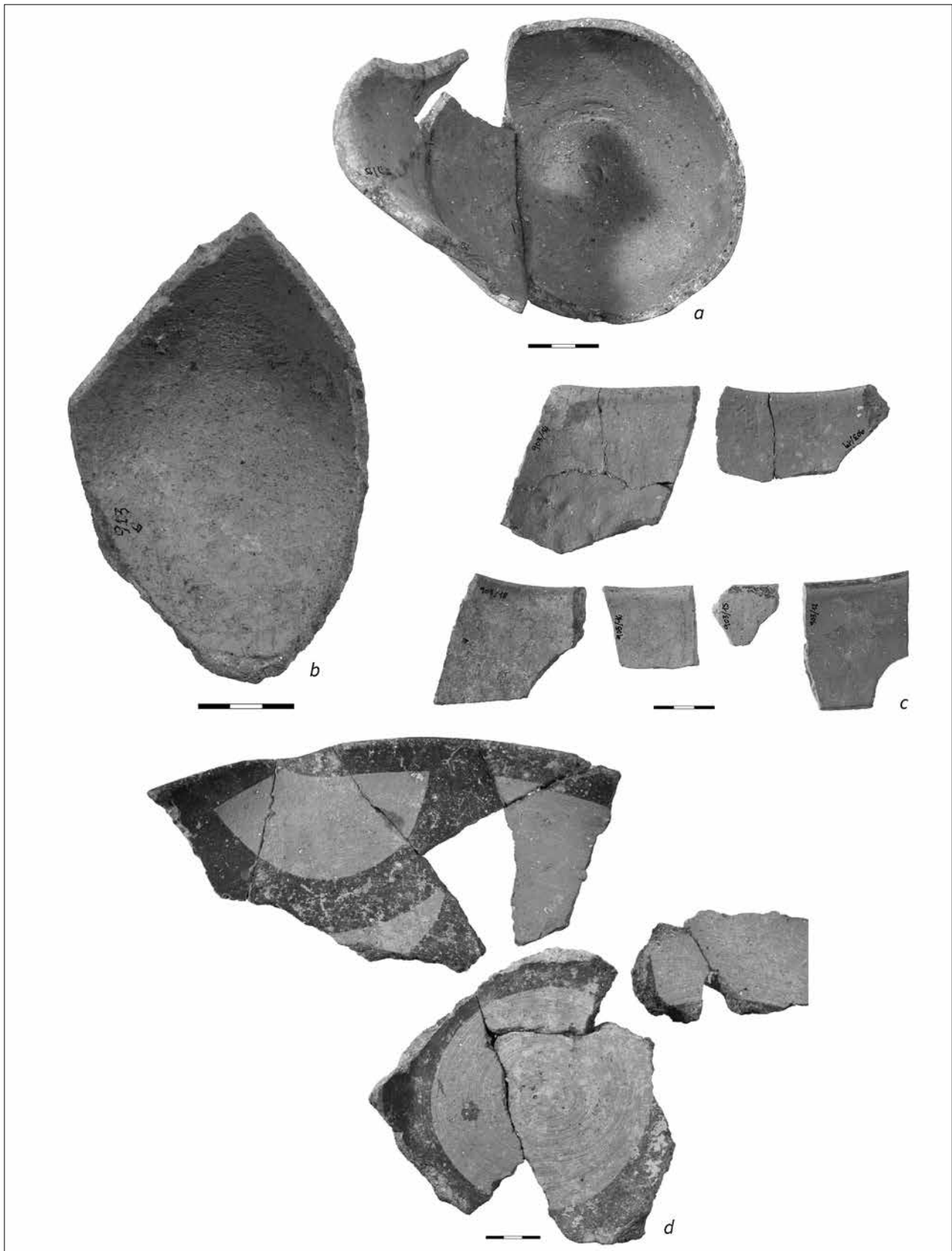

Tavola 125. a. Rappresentazione cromatica delle proporzioni dei distretti scheletrici (cranio, arto anteriore e posteriore) di capra (la linea tratteggiata indica le ossa intere). b. Valva di *Modiolus barbatus*. c. Metatarso di capra (*Capra hircus*).

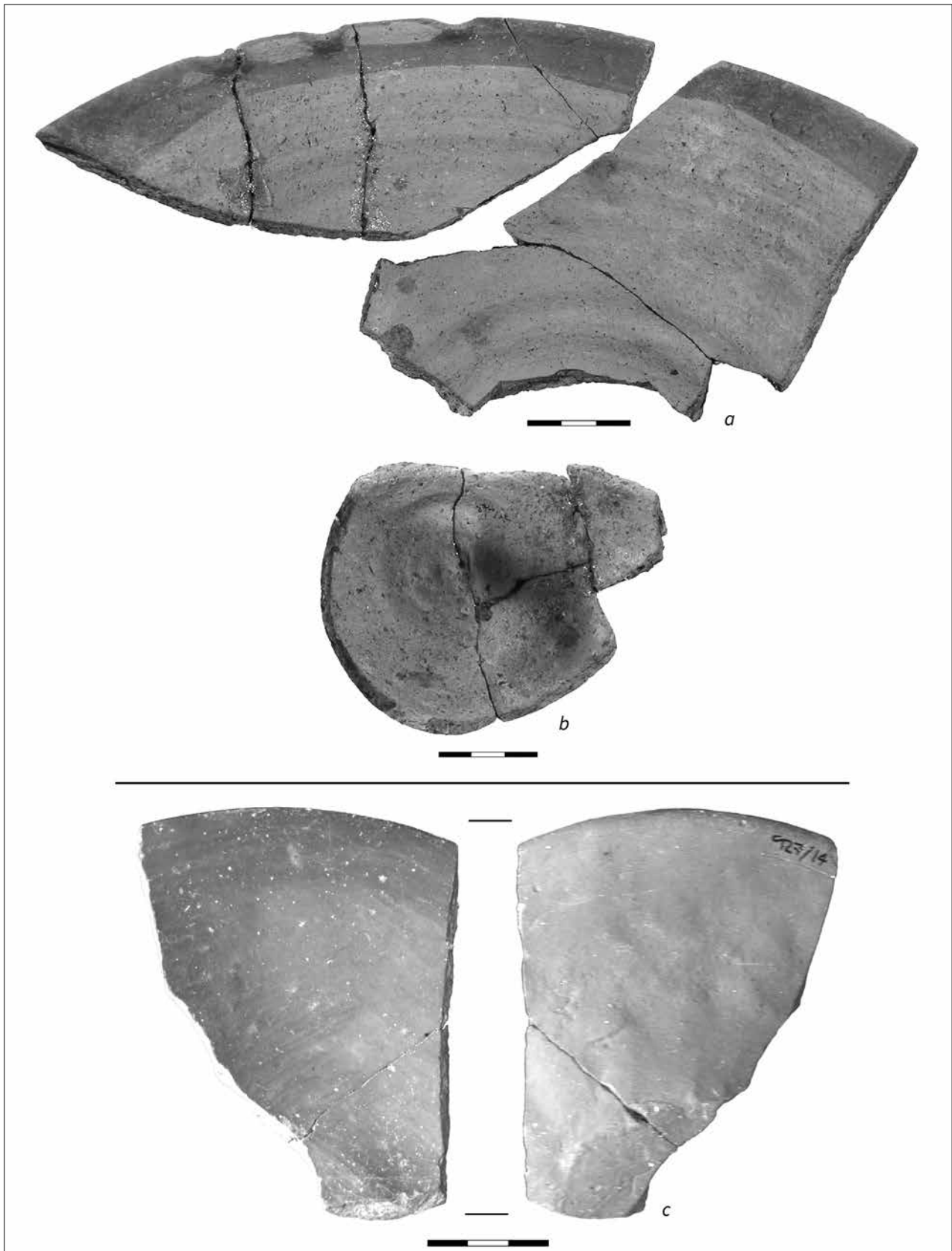
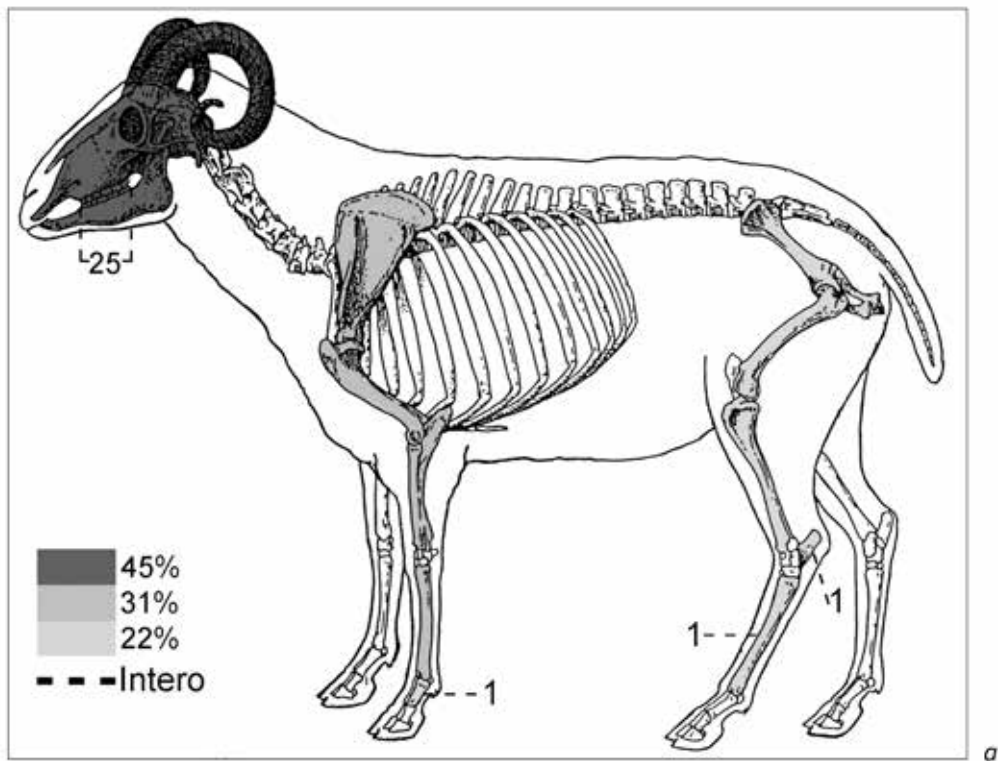